

# LIFEBOOK P702

---

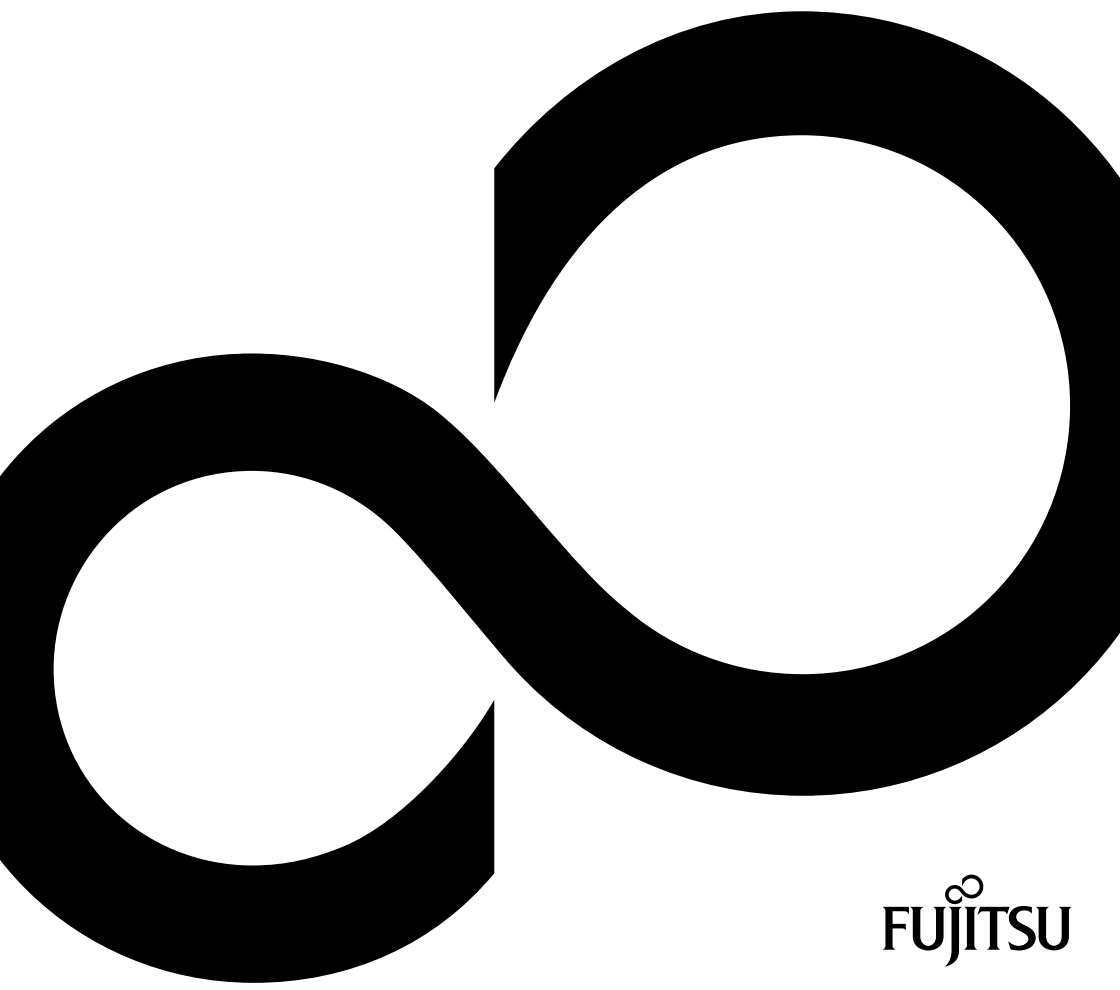

# Gratulujeme vám ke koupi inovativního výrobku od společnosti Fujitsu.

Aktuální informace k našim výrobkům, rady, aktualizace atd. naleznete na Internetu na adrese: ["http://www.fujitsu.com/fts/"](http://www.fujitsu.com/fts/)

Automatickou aktualizaci ovladačů obdržíte na adrese: ["http://support.ts.fujitsu.com/download"](http://support.ts.fujitsu.com/download)

Pokud máte technické dotazy, obraťte se prosím na:

- naši horkou linku/linku technické podpory (viz seznam oddělení technické podpory nebo Internet na adrese: ["http://support.ts.fujitsu.com/contact/servicedesk"](http://support.ts.fujitsu.com/contact/servicedesk))
- svého distributora
- svého prodejce

Přejeme mnoho zábavy s vaším novým systémem Fujitsu!





**Výrobce**

Fujitsu Technology Solutions GmbH  
Mies-van-der-Rohe-Straße 8  
80807 München, Německo

**Kontakt**

<http://www.fujitsu.com/fts/>

**Copyright**

© Fujitsu Technology Solutions GmbH 2012. Všechna práva vyhrazena.

**Datum vydání**

11/12

Objednáací číslo: A26391-K350-Z320-2-2D19, vydání 1

# LIFEBOOK P702

## Návod k použití

<b>Inovační technologie</b>	<b>7</b>
<b>Přípojky a ovládací prvky</b>	<b>9</b>
<b>Důležité pokyny</b>	<b>12</b>
<b>První uvedení vašeho přístroje do provozu</b>	<b>16</b>
<b>Práce s notebookem</b>	<b>19</b>
<b>Bezpečnostní funkce</b>	<b>51</b>
<b>Připojení externích zařízení</b>	<b>57</b>
<b>Demontáž a instalace komponent při servisu</b>	<b>63</b>
<b>Nastavení v nástroji BIOS Setup Utility</b>	<b>71</b>
<b>Řešení problémů a rady</b>	<b>74</b>
<b>Technické údaje</b>	<b>81</b>
<b>Pokyny výrobce</b>	<b>82</b>
<b>Rejstřík</b>	<b>83</b>

## **Poznámka**

Upozornění k popisu výrobku odpovídají designovým zadáním společnosti Fujitsu a za účelem porovnání jsou dány k dispozici. Skutečné výsledky se mohou na základě více faktorů lišit. Vyhraujeme si právo na změny technických údajů bez předchozího upozornění. Společnost Fujitsu není zodpovědná za žádné technické nebo redakční chyby resp. vynechané texty.

## **Výstražný symbol**

Fujitsu, logo Fujitsu a LIFEBOOK jsou registrované ochranné známky společnosti Fujitsu Limited nebo jejích dceřiných společností s platností v USA a dalších zemích.

Microsoft a Windows jsou ochranné známky resp. registrované ochranné známky společnosti Microsoft Corporation ve Spojených státech amerických anebo dalších zemích.

Adobe Reader je ochranná známka společnosti Adobe Systems Incorporated.

Sony a Memory Stick jsou ochranné známky společnosti Sony Electronics, Inc.



Vyrobeno na základě licence udělené společností DTS Licensing Limited. DTS a příslušné logo jsou registrované ochranné známky a DTS Boost je ochranná známka společnosti DTS, Inc. Výrobek obsahuje software. © DTS, Inc. Všechna práva vyhrazena.

Všechny ostatní zde uvedené ochranné známky jsou majetkem příslušných vlastníků.

## **Copyright**

Bez předchozího písemného souhlasu společnosti Fujitsu se nesmí žádná část tohoto zveřejněného dokumentu kopírovat, reprodukovat nebo překládat.

Bez písemného souhlasu společnosti Fujitsu se nesmí žádná část tohoto zveřejněného dokumentu žádným elektronickým způsobem ukládat nebo přenášet.

# Obsah

<b>Inovační technologie</b> .....	<b>7</b>
Další informace .....	7
Zobrazovací prostředky .....	8
<b>Připojky a ovládací prvky</b> .....	<b>9</b>
<b>Důležité pokyny</b> .....	<b>12</b>
Bezpečnostní pokyny .....	12
Dodatečné bezpečnostní pokyny pro zařízení s radiovými komponentami .....	12
Úspora energie .....	13
Úspora energie ve Windows .....	13
Na cestách s notebookem .....	14
Než se vydáte na cestu .....	14
Přeprava notebooku .....	14
Čištění notebooku .....	15
<b>První uvedení vašeho přístroje do provozu</b> .....	<b>16</b>
Vybalení a kontrola přístroje .....	16
Výběr místa postavení .....	17
Připojení síťového adaptéru .....	17
První zapnutí přístroje .....	18
<b>Práce s notebookem</b> .....	<b>19</b>
Indikátory stavu .....	19
Zapnutí notebooku .....	21
Vypnutí notebooku .....	21
Klávesnice .....	22
Virtuální číslíkový blok .....	24
Klávesové zkratky .....	25
Nastavení země a klávesnice .....	26
Aplikační tlačítka .....	27
Touchpad a tlačítka touchpadu .....	28
Pohyb kurzoru .....	28
Výběr objektu .....	28
Provádění příkazů .....	28
Přetažení objektu .....	29
ScrollWheel .....	30
Rolování směrem dolů / listování dopředu nebo snižování hlasitosti .....	31
Rolování směrem nahoru / listování nazpět nebo zvyšování hlasitosti .....	31
Přechod na předchozí stránku ve webovém prohlížeči .....	32
Monitor LCD .....	33
Webová kamera .....	34
Akumulátor .....	35
Nabíjení, ošetřování a údržba akumulátoru .....	35
Vyjmutí a vložení akumulátoru .....	35
Za účelem odstranění prachu demontujte a namontujte kryt přístroje (kryt větrací štěrbin) .....	38
Použití funkce pro úsporu elektrické energie .....	40
Paměťové karty .....	41
Podporované formáty .....	41
Vložení paměťové karty .....	41
Vyjmutí paměťové karty .....	41
Karty ExpressCard .....	42

Vložení karty	42
Vyjmutí karty	43
Reproduktory a mikrofony	43
SIM karta	44
Vložení karty SIM	44
Vyjmutí karty SIM	44
Bezdrátová síť LAN / Bluetooth / UMTS (volitelné vybavení)	45
Zapnutí a vypnutí rádiových komponent	45
Zařízení WLAN přístupu	46
Přístup přes UMTS	46
Ethernet a LAN	46
Replikátor portů	47
Přípojky na replikátoru portů	47
Připojení notebooku k replikátor portů	48
Připojení síťového adaptéru na replikátor portů	49
Zapnutí notebooku přes replikátor portů	49
Vypnutí notebooku přes replikátor portů	49
Odpojení notebooku od replikátoru portů	50
<b>Bezpečnostní funkce</b>	<b>51</b>
Nastavení snímače otisků prstů	51
Používání bezpečnostního zámku	52
Nastavení ochrany heslem v nástroji BIOS-Setup-Utility	52
Ochrana nástroje BIOS-Setup-Utility (heslo dohlížitele a uživatele)	53
Ochrana spuštění operačního systému heslem	54
Čtečka karet SmartCard	55
Zasunutí karty SmartCard	55
Trusted Platform Module - TPM (v závislosti na přístroji)	56
Aktivace TPM	56
Deaktivace TPM	56
<b>Připojení externích zařízení</b>	<b>57</b>
Připojení externího monitoru	58
Připojení externího monitoru na DisplayPort	59
Připojení USB přístrojů	60
Port USB s funkcí nabíjení (Anytime USB charge)	61
Správné odebrání zařízení připojených k rozhraní USB	61
Napojení externích audiozařízení	62
Přípojka pro mikrofon / linkový vstup	62
Audio přípojka pro sluchátka	62
<b>Demontáž a instalace komponent při servisu</b>	<b>63</b>
Pokyny k instalaci a demontáži konstrukčních skupin a prvků	63
Příprava demontáže součástí	64
Vyjmutí a vložení rozšíření paměti	64
Sejmutí krytu	65
Demontáž paměťového modulu	65
Instalace paměťového modulu	66
Montáž krytu	66
Vyjmutí a vložení pevného disku	67
Sejmutí krytu	67
Vyjmutí pevného disku	68
Instalace pevného disku	69
Montáž krytu	70



---

Dokončení demontáže součástí .....	70
<b>Nastavení v nástroji BIOS Setup Utility .....</b>	<b>71</b>
Spustíte nástroj BIOS-Setup-Utility .....	71
Obsluha nástroje BIOS-Setup-Utility .....	71
Ukončení nástroje BIOS Setup Utility .....	72
Exit Saving Changes - Uložení nastavení a ukončení nástroje BIOS Setup Utility .....	72
Exit Discarding Changes – Zamítnutí změn a ukončení nástroje BIOS Setup Utility .....	72
Load Setup Defaults – Použití standardních nastavení .....	72
Discard Changes – Zamítnutí změn bez ukončení nástroje BIOS Setup Utility .....	72
Save Changes - Uložení změn, aniž by byl ukončen nástroj BIOS Setup Utility .....	72
Save Changes and Power Off .....	73
<b>Řešení problémů a rady .....</b>	<b>74</b>
Pomoc v případě problémů .....	74
Obnovení obsahu pevného disku v systému Windows .....	75
Nesprávný aktuální čas nebo datum notebooku .....	75
Při zadání určitých znaků na klávesnici se nyní píše číslíce .....	75
LCD monitor notebooku zůstává tmavý .....	76
Špatně čitelné údaje na LCD monitoru notebooku .....	76
Tmavá externí obrazovka .....	76
Zobrazení na externí obrazovce se neobjeví nebo putuje .....	77
Notebook se po zapnutí nespustí .....	77
Notebook nefunguje .....	78
Tiskárna netiskne .....	78
Bezdrátové spojení se sítí nefunguje .....	78
Akustická chybová zpráva .....	79
Chybové zprávy na monitoru .....	79
<b>Technické údaje .....</b>	<b>81</b>
LIFEBOOK .....	81
Akumulátor .....	81
Síťový zdroj .....	81
<b>Pokyny výrobce .....</b>	<b>82</b>
Likvidace a recyklace .....	82
Prohlášení o shodě (Declarations of Conformity) .....	82
Značka CE .....	82
<b>Rejstřík .....</b>	<b>83</b>



# Inovační technologie

... a ergonomický design činí z vašeho přístroje spolehlivého společníka s vysokou úrovní uživatelské přívětivosti.

Zavedení operačního systému je velmi rychlé a přístroj je tak rychle připraven k práci. Díky vysoké kapacitě akumulátoru notebook nabízí obzvláště dlouhou provozní dobu.

Pomocí uživatelsky přívětivého nástroje "BIOS Setup Utility" lze ovládat hardware vašeho notebooku a chránit váš systém před nepovolaným přístupem tím, že použijete výkonné funkce ochrany prostřednictvím hesla.



Informace k přípojkám a ovládacím prvkům vašeho notebooku naleznete v kapitole ["Přípojky a ovládací prvky"](#), [Strany 9](#).

## Další informace









Ovladače pro váš přístroj naleznete na naší internetové stránce. V provedení z výroby tento přístroj nepodporuje jiné operační systémy. Fujitsu Technology Solutions nepřevzme žádné ručení při použití jiných operačních systémů.

Části tohoto návodu týkající se softwaru se vztahují na produkty společnosti Microsoft, pakliže jsou tyto produkty součástí dodávky vašeho přístroje.

Při instalaci jiných softwarových produktů respektujte návody na obsluhu od výrobce.

## Zobrazovací prostředky

	označuje pokyny, při jejichž nedodržování je ohroženo vaše zdraví, funkčnost vašeho přístroje nebo bezpečnost vašich dat. V případě závad přístroje způsobených nedodržováním těchto pokynů zaniká záruka.
	označuje důležité informace pro správné zacházení s přístrojem.
	označuje pracovní krok, který je třeba provést.
	označuje výsledek
Toto písmo	označuje zadání, která provádíte pomocí klávesnice v programovém dialogu nebo příkazovém řádku, např. vaše heslo ( <b>Name123</b> ) nebo příkaz pro spuštění programu ( <b>start.exe</b> )
Toto písmo	označuje informace, které program zobrazuje na monitoru, např.: Instalace je dokončena!
Toto písmo	označuje <ul style="list-style-type: none"> <li>výrazy a texty na pracovní ploše softwaru, např.: Klepněte na <i>Uložit</i>.</li> <li>názvy programů nebo souborů, např. <i>Windows</i> nebo <i>setup.exe</i>.</li> </ul>
"Toto písmo"	označuje <ul style="list-style-type: none"> <li>křížové odkazy na jiný oddíl např. "Bezpečnostní upozornění"</li> <li>křížové odkazy na jiné zdroje, např. webovou adresu: Více informací je uvedeno na stránce "<a href="http://www.fujitsu.com/fts/">http://www.fujitsu.com/fts/</a>".</li> <li>Názvy disků CD, DVD a označení a názvy jiných materiálů, např.: "CD/DVD Drivers &amp; Utilities" nebo příručka "Bezpečnost/Ustanovení"</li> </ul>
	označuje klávesu na klávesnici, např.: 
Toto písmo	označuje výrazy nebo texty, na které je kladen důraz, např.: <b>Nevypínejte přístroj</b>

# Přípojky a ovládací prvky

V této kapitole jsou představeny jednotlivé hardwarové součásti vašeho přístroje. Získáte přehled o indikátorech a přípojkách přístroje. Před zahájením práce s přístrojem se s těmito prvky seznámte.

## Přední strana

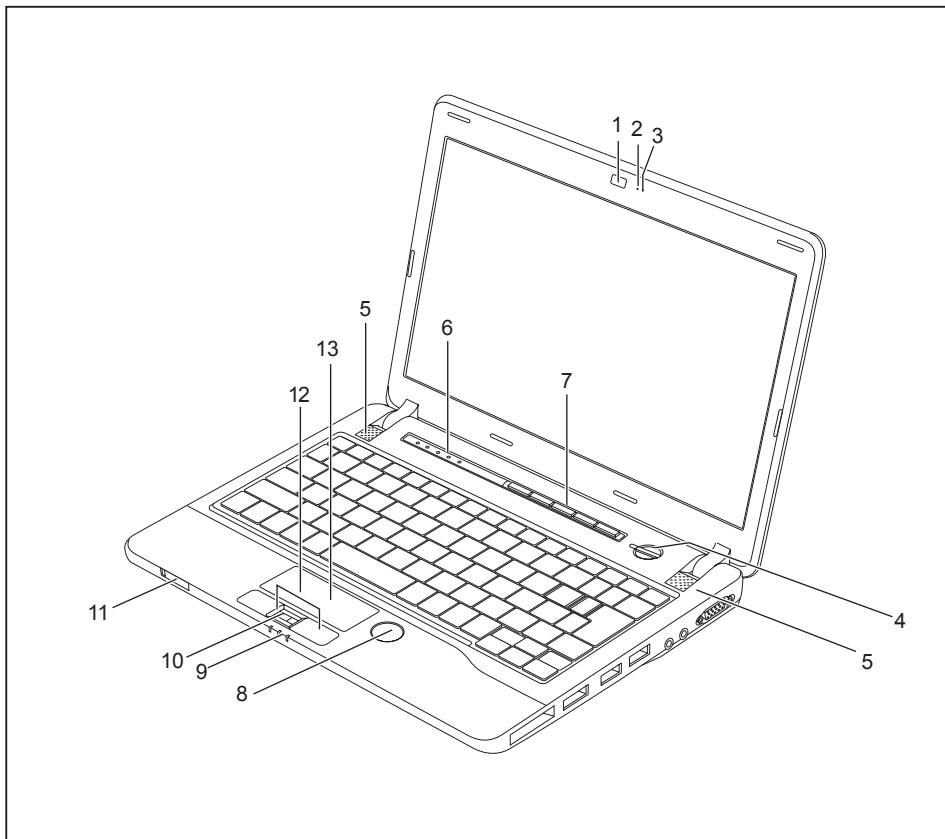

1 = Webová kamera

2 = Dioda webové kamery

3 = Mikrofon

4 = Vypínač

5 = Reprodukční

6 = Indikátory stavu

7 = Aplikační tlačítka

8 = Rolovací kolečko

9 = Indikátory stavu

10 = Snímač otisků prstů

11 = Vypínač bezdrátových komponent

12 = Tlačítka touchpadu

13 = Touchpad

### Levá strana

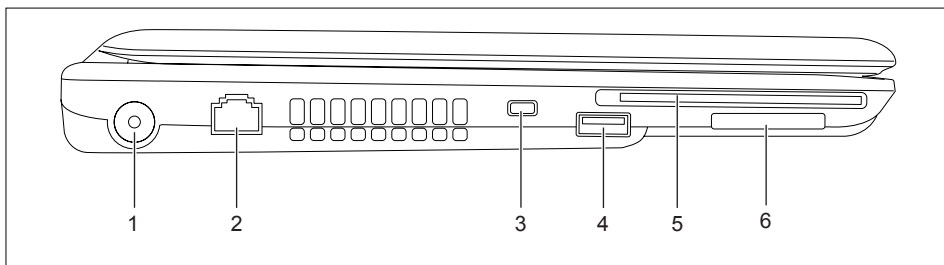

- |   |                             |
|---|-----------------------------|
| 1 = Zástrčka pro stejnosměrné napětí (DC IN)                | 5 = Čtečka karet SmartCard  |
| 2 = Zástrčka pro místní síť                                 | 6 = Čtečka paměťových karet |
| 3 = Přípravek pro bezpečnostní zámek                        |                             |
| 4 = Přípojka USB 3.0 s funkcí nabíjení (Anytime USB charge) |                             |

### Pravá strana

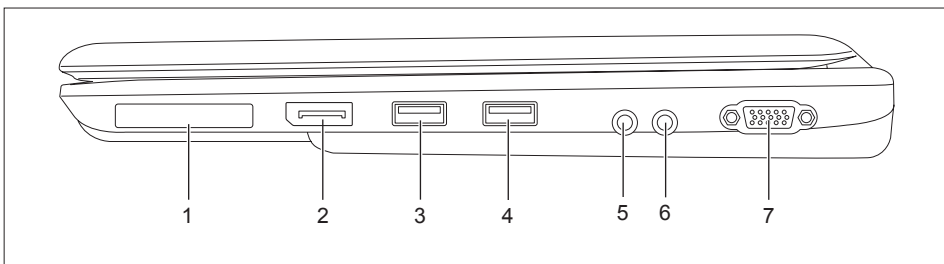

- |                                |                                  |
|--------------------------------|----------------------------------|
| 1 = Slot pro karty ExpressCard | 5 = Audio přípojka pro sluchátka |
| 2 = DisplayPort                | 6 = Audio přípojka pro mikrofon  |
| 3 = Přípojka USB 2.0           | 7 = Přípojka VGA pro monitor     |
| 4 = Přípojka USB 2.0           |                                  |

Spodní strana

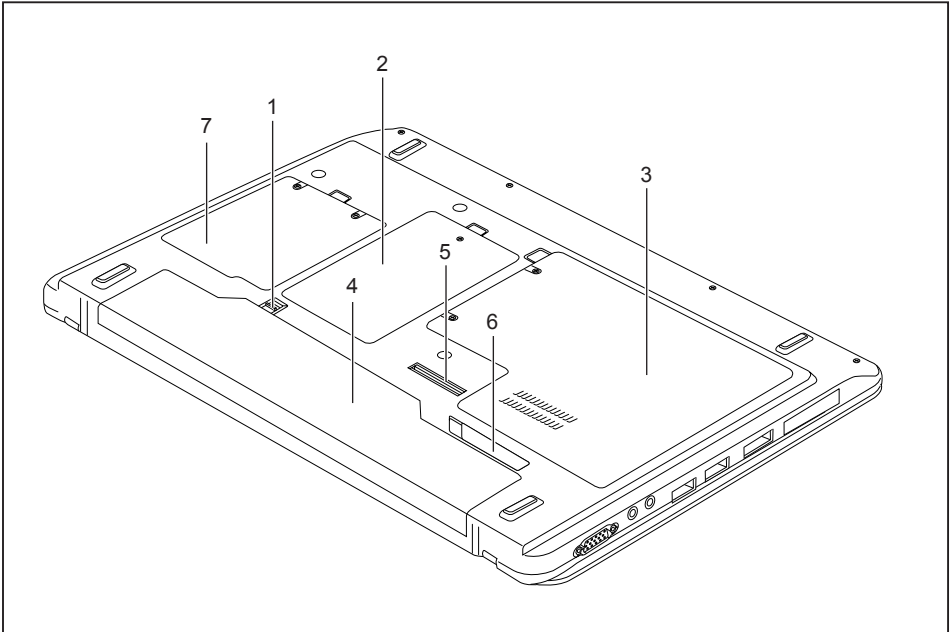

- 1 = Odjištění akumulátoru
- 2 = Pozice pro paměť
- 3 = Pozice pro pevný disk
- 4 = Akumulátor

- 5 = Připojka replikátoru portů
- 6 = Odjištění akumulátoru
- 7 = Kryt ventilátoru

## Důležité pokyny



V této kapitole naleznete bezpečnostní pokyny, kterých musíte při zacházení s notebookem bezpodmínečně dbát. Ostatní pokyny Vám poskytují užitečné informace k Vašemu notebooku.

## Bezpečnostní pokyny



Dodržujte bezpodmínečně bezpečnostní pokyny uvedené v příručce "Bezpečnost/pravidla použití" a následující bezpečnostní pokyny.

Věnujte pozornost odstavcům v příručce, které jsou označeny tímto symbolem.

Při připojování a odpojování kabelů dodržujte pokyny uvedené v tomto návodu k obsluze.

Než uvedete notebook do provozu a poprvé jej zapnete, respektujte pokyny pro okolní podmínky v kapitole ["Technické údaje", Strany 81](#) a kapitolu ["První uvedení vašeho přístroje do provozu", Strany 16](#).

Při čištění dodržujte pokyny uvedené v části ["Čištění notebooku", Strany 15](#).

Dbejte na doplňující bezpečnostní pokyny pro zařízení s komponentami pro bezdrátový přenos v příručce "Bezpečnost/pravidla použití".

Věnujte pozornost pokynům v kapitole ["Demontáž a instalace komponent při servisu", Strany 63](#).

Tento notebook odpovídá příslušným bezpečnostním předpisům pro zařízení informační techniky. Pokud máte dotazy ohledně toho, jestli můžete notebook postavit v určitém prostředí, obraťte se prosím na vaši prodejnu nebo na naši Hotline/Service Desk.

## Dodatečné bezpečnostní pokyny pro zařízení s radiovými komponentami

Pokud je ve vašem notebooku integrováno bezdrátové zařízení (Wireless LAN/ Bluetooth, UMTS), musíte při zacházení s notebookem bezpodmínečně dodržovat tato bezpečnostní upozornění:

- Pokud jste v letadle nebo jedete autem, bezdrátová zařízení vypněte.
- Vypněte bezdrátová zařízení, pokud jste v nemocnici, na operačním sále nebo v blízkosti lékařských elektronických systémů. Přenášené rádiové vlny by mohly negativně ovlivňovat funkci lékařských přístrojů.
- Vypněte bezdrátová zařízení, když zařízení přenesete do blízkosti zápalných plynů nebo do prostředí ohroženého výbuchem (např. čerpací stanice, lakovna), neboť by přenášené rádiové vlny mohly vyvolat explozi nebo požár.



Informace o zapnutí a vypnutí bezdrátových komponent najdete v kapitole ["Zapnutí a vypnutí rádiových komponent", Strany 45](#).



## Úspora energie

Notebook vypínejte, když jej nepotřebujete. Externí, připojené přístroje vypínejte, jestliže je nepoužíváte. Když využijete funkce pro úsporu elektrické energie, spotřebuje notebook méně energie. Takto můžete s notebookem déle pracovat, než bude nutné nabít akumulátor.



Zvýší se energetická účinnost a sníží zatížení životního prostředí.  
Ušetříte náklady a chráníte životní prostředí.

## Úspora energie ve Windows

- ▶ Využijte možných funkcí pro úsporu elektrické energie, které jsou popsány v kapitole ["Použití funkce pro úsporu elektrické energie", Strany 40.](#)

# Na cestách s notebookem

Při cestování s notebookem respektujte následující pokyny.

## Než se vydáte na cestu

- ▶ Zálohujte důležitá data na pevném disku.
- ▶ Bezdrátovou komponentu z důvodů bezpečnosti dat vypněte. Při bezdrátovém přenosu dat by mohly data přijímat i nepovolané třetí osoby.



Pokyny pro aktivování zakódovaných dat naleznete v dokumentaci k vašim bezdrátovým komponentám.

- ▶ Jestliže chcete notebook používat během letu, zeptejte se letecké společnosti, zda je to povoleno.

## Když cestujete do zahraničí

- ▶ Při cestě do ciziny se ujistěte, zda síťový adaptér lze připojit k místnímu síťovému napětí. Pokud to není možné, obstarajte si pro váš notebook vhodný síťový adaptér. Nepoužívejte žádné jiné transformátory napětí!
- ▶ Zkontrolujte, zda je místní síťové napětí slučitelné s dodaným síťovým kabelem. Pokud tomu tak není, kupte síťový kabel, který splňuje místní požadavky.
- ▶ U příslušného úřadu země, kam chcete cestovat, si zjistěte, zda tam smíte provozovat notebook s instalovanou bezdrátovou komponentou (viz také ["Značka CE"](#), [Strany 82](#)).

## Přeprava notebooku



Chraňte notebook před silnými otřesy a před extrémními teplotami (např. následkem slunečního záření do auta).

- ▶ Pokud je váš přístroj vybaven optickou jednotkou, vyjměte všechny datové nosiče (např. CD, DVD) z jednotek.
- ▶ Vypněte notebook.
- ▶ Vytáhněte elektrickou zástrčku síťového adaptéru a všech externích přístrojů ze zásuvky.
- ▶ Odpojte kabel síťového adaptéru a datové kabely všech externích přístrojů.
- ▶ Monitor LCD zavřete.
- ▶ Pro přepravu používejte vhodný kufřík na notebook, který chrání před nárazy a úderů.

## Čištění notebooku



Vnitřní prostor skříně přístroje smí čistit pouze autorizovaný odborný personál.

Používejte pouze speciální čisticí prostředky pro počítače. Běžné čisticí prostředky pro domácnost a politory by mohly poškodit popis klávesnice a notebooku, povrchovou úpravu nebo vlastní notebook.

Dbejte na to, aby se do vnitřku notebooku nedostala žádná kapalina.

Monitor LCD je velmi citlivý na poškrábání! Povrch monitoru čistěte jen velmi měkkou, mírně navlhčenou utěrkou.

- ▶ Vypněte notebook.
  - ▶ Aby se zabránilo nechtěnému zapnutí přístroje, vytáhněte síťovou zástrčku síťového adaptéru ze zásuvky a vyjměte akumulátor (viz kapitola "[Vyjmutí a vložení akumulátoru](#)", [Strany 35](#)).
  - ↳ Povrch skříně můžete očistit suchou utěrkou. Při silném znečištění použijte vlhkou utěrkou, kterou jste namočili do vody s jemným prostředkem na mytí nádobí a dobře vyždímali. Klávesnici a touchpad, pokud je použit, můžete čistit dezinfekčními utěrkami.
- Dbejte na to, aby se dovnitř přístroje nedostala vlhkost!

# První uvedení vašeho přístroje do provozu



Věnujte pozornost kapitole "[Důležité pokyny](#)", [Strany 12](#).

Jestliže je Váš notebook vybaven operačním systémem Windows, jsou potřebné ovladače hardwaru a dodaný software již předem nainstalovány.

Před prvním zapnutím připojte přístroj na síťové napětí přes síťový adaptér, viz "[Připojení síťového adaptéru](#)", [Strany 17](#). Síťový adaptér musí být k síti připojen během celého instalačního procesu.

Při prvním zapnutí Vašeho notebooku bude provedena zkouška systému. Mohou se zobrazit různá hlášení. Monitor může po krátkou dobu zůstat tmavý nebo blikat.

Postupujte podle pokynů na monitoru.

Přístroj nesmíte během procesu prvního uvedení do provozu v žádném případě vypnout.

Při dodání se akumulátor nachází v přihrádce notebooku nebo je přiložen samostatně. Když chcete s notebookem pracovat v akumulátorovém režimu, musí být akumulátor nabitý.

Při mobilním použití zásobuje zabudovaný akumulátor notebook potřebnou energii. Dobu provozu můžete zvýšit, když využijete funkce pro úsporu elektrické energie.

Způsob, jakým máte k vašemu přístroji připojit externí zařízení (např. myš, tiskárnu), je popsán v provozním návodu k vašemu přístroji.

## Vybalení a kontrola přístroje



Pokud zjistíte škody vzniklé při přepravě, informujte neprodleně Vaši prodejnu!

- ▶ Vybalte všechny díly.
- ▶ Prohlédněte přístroj, jestli se při přepravě zjevně nepoškodil.



Uschovejte originální balení pro případné odeslání.

## Výběr místa postavení



Předtím, než přístroj postavíte, měli byste pro něj měli vybrat vhodné místo. Respektujte přítom následující pokyny:

- Nikdy přístroj ani síťový adaptér nestavte na podložku, která není odolná vůči teplotě. Následkem může být poškození podložky.
- Přístroj nikdy nestavte na měkký podklad (např. koberec, čalouněný nábytek, postel). Tím by se mohlo blokovat větrání a to by mohlo mít za následek škody z přehřátí.
- Během normálního provozu se spodní strana přístroje zahřívá. Delší kontakt s pokožkou může být nepříjemný nebo může dokonce způsobit popáleniny.
- Postavte přístroj na pevnou, rovnou a neklouzavou podložku. Upozorňujeme, že pryžové nohy přístroje mohou zanechávat otisky na snadno poškoditelném povrchu.
- Kolem přístroje a síťového adaptéru musí být volný prostor nejméně 100 mm, aby bylo zaručeno řádné větrání.
- Nikdy nezakrývejte větrací otvory přístroje.
- Přístroj by neměl být vystavován extrémním okolním podmínkám. Chraňte přístroj před prachem, vlhkostí a horkem.

## Připojení síťového adaptéru



Dodržujte bezpečnostní pokyny v příložené příručce "Bezpečnost/pravidla použití".

Síťové vedení, které tvoří součást dodávky, odpovídá požadavkům země, ve které jste přístroj zakoupili. Dbejte na to, aby bylo síťové vedení povoleno pro zemi, ve které je používáno.

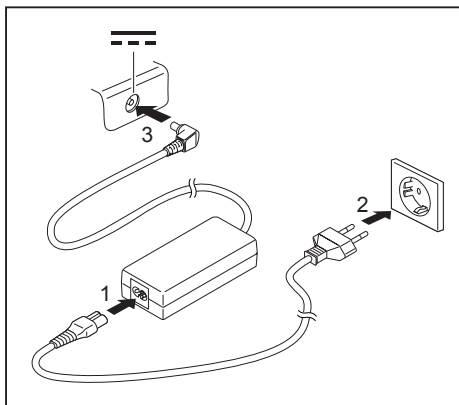

- ▶ Připojte síťový kabel (1) na síťový adaptér.
- ▶ Připojte síťový kabel (2) do zásuvky.
- ▶ Připojte kabel síťového adaptéru (3) do zásuvky stejnosměrného napětí (DC IN) přístroje.

## První zapnutí přístroje



U zařízení s vypínačem pro bezdrátové komponenty: Před zapnutím zařízení přepněte vypínač pro bezdrátové komponenty do polohy „ON“.

Když přístroj zapínáte poprvé, instaluje a konfiguruje se software, který Vám byl dodán. Vzhledem k tomu, že se tento proces nesmí přerušit, měli byste pro něj naplánovat určitou dobu a připojit notebook přes síťový adaptér na síťové napětí.

Během instalace se přístroj smí znovu spustit jen na výzvu!

Aby Vám bylo usnadněno uvedení Vašeho přístroje do provozu, je již operační systém na pevném disku předem nainstalován.

► Zapněte váš přístroj.

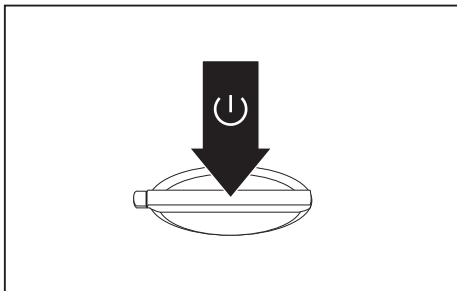

► V průběhu instalace sledujte pokyny na obrazovce.



Jestliže je ve vašem přístroji instalován operační systém Windows, můžete najít další informace o systému, ovladače, pomocné programy, aktualizace, příručky atd. přímo ve vašem přístroji nebo na našich internetových stránkách ["http://www.fujitsu.com/fts/support/"](http://www.fujitsu.com/fts/support/).

Informace a nápovědu k funkcím systému Windows naleznete na internetových stránkách ["http://windows.microsoft.com/"](http://windows.microsoft.com/).

# Práce s notebookem

V této kapitole jsou popsány základy obsluhy Vašeho notebooku. Způsob, jakým máte na notebook připojit externí přípoje (např. myš, tiskárnu), je popsán v kapitole ["Připojení externích zařízení"](#), Strany 57.









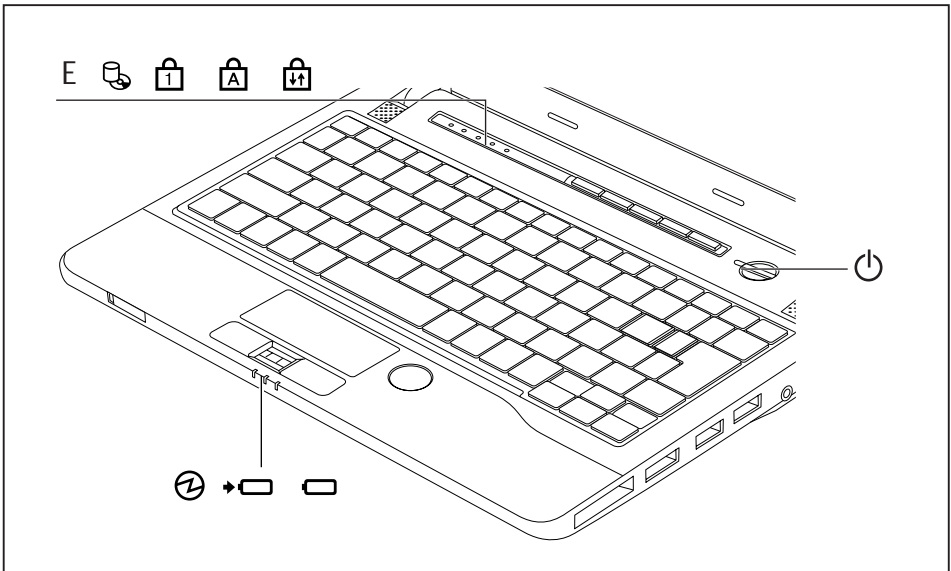



Věnujte pozornost pokynům v kapitole ["Důležité pokyny"](#), Strany 12.

## Indikátory stavu

Indikátory stavu informují o stavech napájení proudem, jednotek a funkcí klávesnice.



Klávesa	Popis
	<p><b>Indikátor provozního stavu/pohotovostního režimu (ukazatel stavu vypínače)</b></p> <ul style="list-style-type: none"> <li>Indikátor svítí: Notebook je zapnutý.</li> <li>Indikátor bliká: Notebook se nachází v pohotovostním režimu.</li> <li>Indikátor nesvítí: Notebook je vypnutý.</li> </ul>
	<p><b>Indikátor dobítí akumulátoru / síťová přípojka</b> Stav nabití akumulátoru je signalizován indikátorem akumulátoru.</p> <ul style="list-style-type: none"> <li>Indikátor svítí zeleně: Akumulátor je nabitý nebo není zabudovaný žádný akumulátor.</li> <li>Indikátor svítí oranžově: Je připojen síťový adaptér, akumulátor se nabíjí.</li> <li>Indikátor bliká oranžově: Je připojen síťový adaptér, akumulátor ale nelze nabíjet, protože je akumulátor pro nabíjení příliš horký nebo studený. Proces nabíjení bude pokračovat, jakmile bude mít akumulátor opět přípustnou teplotu.</li> <li>Indikátor bliká červeně: Došlo k chybě.</li> <li>Indikátor nesvítí: Síťový adaptér není připojen.</li> </ul>
	<p><b>Indikátor akumulátoru</b></p> <ul style="list-style-type: none"> <li>Indikátor svítí zeleně: Akumulátor disponuje 50 % až 100 % svého maximálního nabití.</li> <li>Indikátor svítí oranžově: Akumulátor disponuje 13 % až 49 % svého maximálního nabití.</li> <li>Indikátor svítí červeně: Akumulátor disponuje 0 % až 12 % svého maximálního nabití.</li> <li>Indikátor bliká červeně: Došlo k chybě.</li> </ul>
	<p><b>Indikátor funkcí úspory energie</b></p> <ul style="list-style-type: none"> <li>Indikátor svítí: Funkce úspory energie jsou aktivovány.</li> <li>Indikátor nesvítí: Funkce úspory energie jsou deaktivovány.</li> </ul>
	<p><b>Indikátor stavu jednotky</b> Indikátor nesvítí: Probíhá čtení nebo zápis na jednotku (např. na pevný disk či na disk CD/DVD).</p>
	<p><b>Indikátor zámku číselné klávesnice (Num Lock)</b></p> <p>Indikátor svítí: Byla stisknuta klávesa . Aktivuje se virtuální číselná klávesnice. Nyní lze zadávat znaky, které jsou uvedeny v pravé horní části jednotlivých kláves.</p>
	<p><b>Indikátor psaní velkých písmen (Caps Lock)</b></p> <p>Indikátor svítí: Byla stisknuta klávesa Caps Lock. Veškerá písmena budou nyní velká. V případě klávesy s několikanásobným popisem se napíše horní, levý znak.</p>
	<p><b>Indikátor Scroll Lock</b></p> <p>Indikátor svítí: Byla stisknuta klávesová zkratka  + . Její funkce závisí na příslušném aplikačním programu.</p>



## Zapnutí notebooku

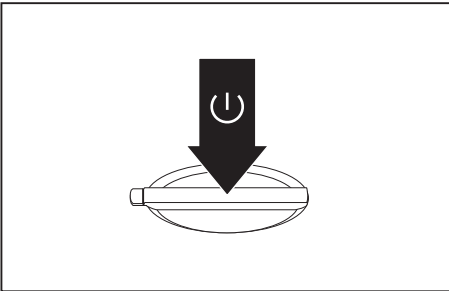

- ▶ Odklopte LCD obrazovku nahoru.
- ▶ Pro zapnutí notebooku stiskněte spínač/vypínač na dobu přibližně 1 sekundy.

↳ Rozsvítí se indikátor provozu notebooku.

## Vypnutí notebooku



Nežli přístroj vypnete, uložte veškerá data a zavřete všechny aplikace. V opačném případě se vystavujete nebezpečí ztráty dat.

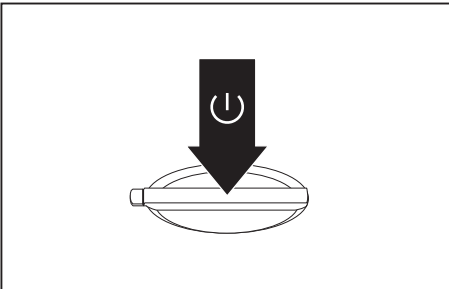

- ▶ Řádným způsobem ukončete operační systém.
- ▶ Pokud by se notebook nevypnul sám od sebe, držte asi po dobu pěti sekund stisknutý zapínač/vypínač.
- ▶ Zavřete LCD monitor.

## Klávesnice



Klávesnice notebooku se při normálním používání postupně opotřebovává. Především označení kláves je vystaveno velkému zatížení. Během doby používání notebooku se může označení kláves opotřebovat.

Klávesnice je uzpůsobena tak, aby byly k dispozici všechny funkce rozšířené klávesnice. Některé funkce rozšířené klávesnice jsou vytvořeny pomocí klávesových zkratk.







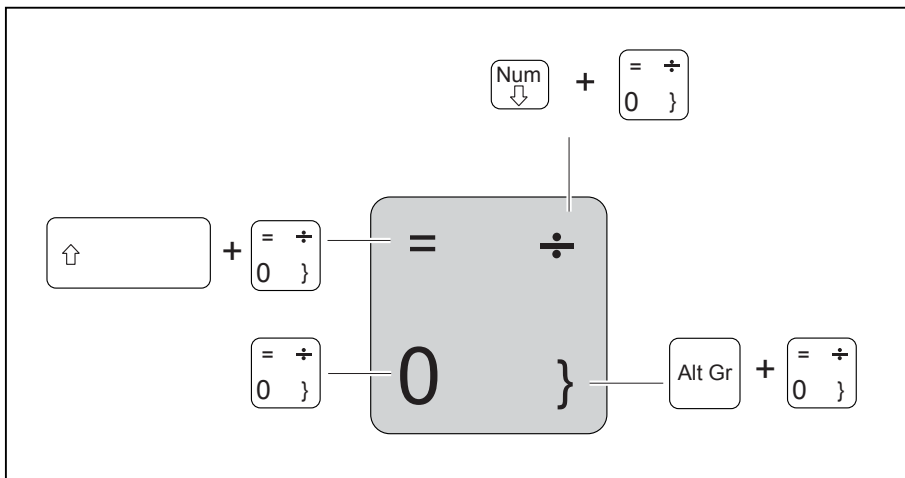

Následující popis kláves platí pro operační systém Windows. Další funkce kláves jsou popsány v příručce k vašemu uživatelskému programu.

Na následujícím obrázku je znázorněno, jak u kláves s několikanásobným popisem napíšete určitý znak. Příklad se vztahuje na situaci, kdy není aktivována klávesa pro psaní velkých písmen (Caps Lock).

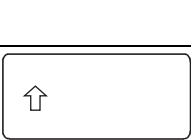

Obrázek se může odlišovat od vaší varianty přístroje.

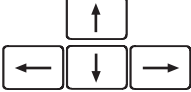

Klávesa	Popis
	<b>Opravná klávesa (Backspace)</b> Opravná klávesa vymaže znak vlevo od kurzoru.
	<b>Klávesa tabulátoru</b> Klávesa tabulátoru pohne kurzorem k dalšímu zastavení tabulátoru.
	<b>Klávesa Enter (Return, Enter, řádkování, návrat kurzoru)</b> Klávesa Enter uzavírá příkazový řádek. Když stisknete klávesu Enter, bude zadaný příkaz vykonán.
	<b>Klávesa pro psaní velkých písmen (Caps Lock)</b> Klávesa pro psaní velkých písmen aktivuje režim psaní velkých písmen, v informačním úseku Windows se zobrazí příslušná ikona. V režimu psaní velkých písmen se všechna písmena napíšou jako velká písmena. V případě klávesy s několikanásobným popisem se napíše horní, levý znak. Režim psaní velkých písmen lze vypnout klávesou přepínače.
	<b>Klávesa přepínače (Shift)</b> Klávesa přepínače umožňuje psát velká písmena. V případě klávesy s několikanásobným popisem se napíše horní, levý znak.
	<b>Klávesa Fn</b> Klávesa  aktivuje zvláštní funkci natištěnou na klávese s několikanásobným popisem (viz kapitolu " <a href="#">Klávesové zkratky</a> ", <a href="#">Strany 25</a> ).
	<b>Směrové klávesy</b> Směrové klávesy pohybují kurzorem podle směru šipky nahoru, dolů, doleva nebo doprava.
	<b>Klávesa Windows</b> Stisknutím klávesy Windows lze přepínat mezi nabídkou Start a naposledy použitou aplikací.
	<b>Klávesa Nabídka</b> Tlačítkem kontextové nabídky lze vyvolat nabídku pro vybraný objekt.

## Virtuální číslcový blok

Abyste pro určité aplikace mohli používat klávesy číslcového bloku, existuje virtuální číslcový blok. Na klávesnici rozpoznáte klávesy virtuálního číslcového bloku podle číslíc a symbolů nahoře vpravo na příslušných klávesách. Když virtuální číslcový blok zapnete, můžete psát znaky, které stojí na klávesách nahoře vpravo.



Obsazení kláves na následujícím obrázku se může odlišovat od klávesnice vaší varianty přístroje.

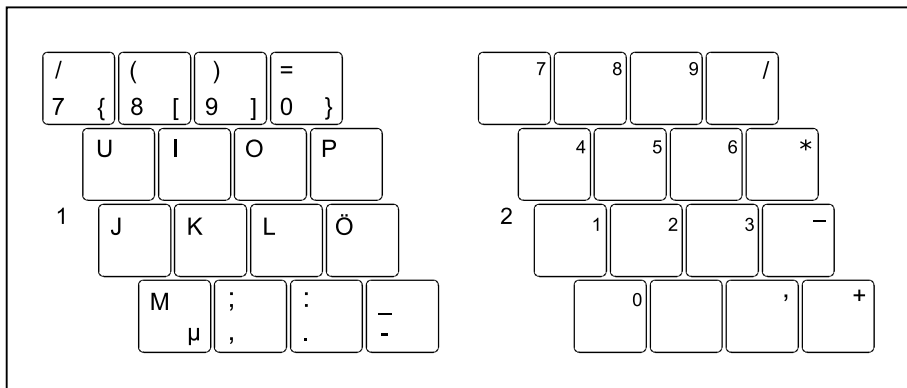

1 = Platné znaky, když není aktivována klávesa  Num

2 = Platné znaky, když je aktivována klávesa  Num

Informace o indikátorech stavu naleznete v kapitole ["Indikátory stavu", Strany 19.](#)















## Klávesové zkratky



Následující popis klávesových zkratk platí pro operační systémy Windows. V jiných operačních systémech a u některých ovladačů zařízení mohou být některé z následujících klávesových zkratk nefunkční.

Další klávesové zkratky jsou popsány v příručce k vašemu uživatelskému programu.

Klávesové zkratky se zadávají následovně:

- ▶ První klávesu klávesové zkratky podržte stisknutou.
- ▶ Současně stiskněte klávesu nebo klávesy potřebné pro funkci.

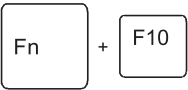
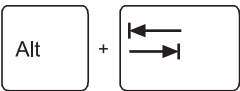
Zkratka	Popis
 + 	<b>Režim spánku</b> Touto klávesovou zkratkou aktivujete režim pozastavení (S3).
 + 	<b>Zapnutí a vypnutí reproduktorů</b> Touto klávesovou zkratkou lze vypnout nebo zapnout reproduktory notebooku.
 + 	<b>Zapnutí a vypnutí touchpadu a tlačítek touchpadu</b> Tato klávesová zkratka zapíná nebo vypíná touchpad a tlačítka touchpadu.
 + 	<b>Snížení jasu monitoru</b> Tato klávesová zkratka snižuje jas monitoru.
 + 	<b>Zvýšení jasu monitoru</b> Tato klávesová zkratka zvyšuje jas monitoru.
 + 	<b>Snížení hlasitosti</b> Touto klávesovou zkratkou snížíte hlasitost vestavěných reproduktorů.
 + 	<b>Zvýšení hlasitosti</b> Touto klávesovou zkratkou zvýšíte hlasitost vestavěných reproduktorů.

Zkratka	Popis
	<p><b>Přepnutí výstupu na monitor</b>                      Jestliže jste připojili externí monitor, můžete touto klávesovou zkratkou vybrat, na který monitor má probíhat výstup.</p> <p>Přepnutí výstupu na monitor je možné:</p> <ul style="list-style-type: none"> <li>• jen na LCD monitor notebooku</li> <li>• současně na LCD monitor notebooku a na externí monitor</li> <li>• jen na externí monitor</li> </ul> <p>Toto nastavení je užitečné, jestliže si přejete mít na externím monitoru vysoké rozlišení a vysoký obnovovací kmitočet obrazu.</p>
	<p><b>Přepínání mezi otevřenými aplikacemi</b>                      Touto klávesovou zkratkou lze přecházet mezi více otevřenými aplikacemi.</p>
	<p><b>Zabezpečení systému Windows/Správce úloh</b>                      Tato klávesová zkratka zapne okno Zabezpečení systému Windows/Správce úloh</p>
	<p><b>Záporný skok tabulátorem</b>                      Tato klávesová zkratka pohne kurzorem k předchozímu zastavení tabulátoru.</p>



Klávesové zkratky s klávesami Windows naleznete v návodu k vašemu operačnímu systému.





## Nastavení země a klávesnice

- ▶ Nastavení země a klávesnice upravte podle pokynů popsaných v dokumentaci k vašemu operačnímu systému.

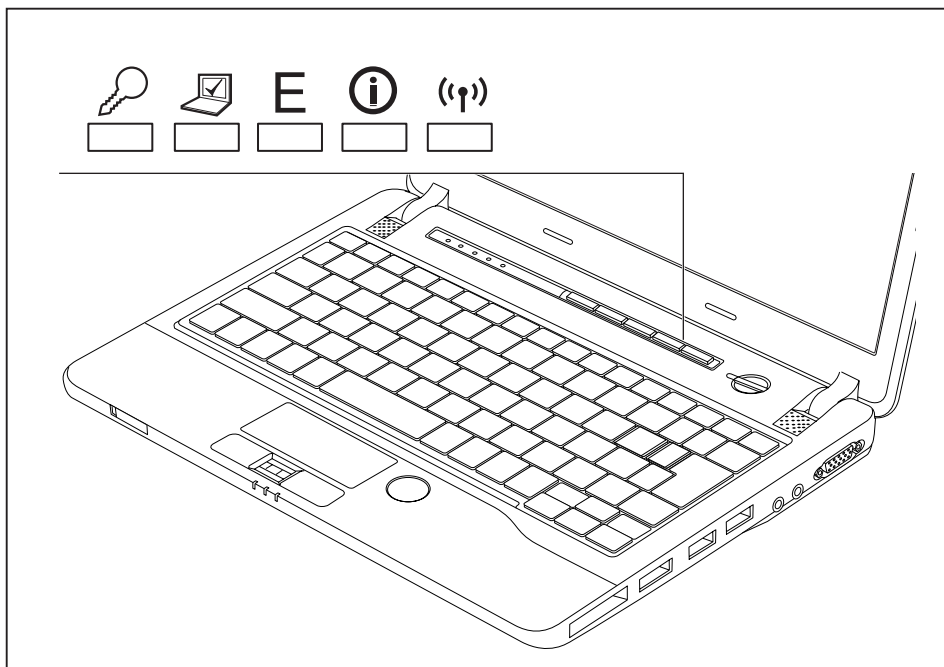
## Aplikační tlačítka

Váš notebook je vybaven pěti aplikačními tlačítky.



Klávesa	Popis
	<b>Tlačítko Lock Workstation</b> Tímto tlačítkem můžete zablokovat své pracoviště.
	<b>Tlačítko Centra nastavení mobilních zařízení</b> Tímto tlačítkem můžete spustit Centrum nastavení mobilních zařízení.
<b>E</b>	<b>Tlačítko E</b> Tlačítkem E můžete pohodlně aktivovat a deaktivovat funkci úspory energie (např. snížit jas displeje), viz " <a href="#">Použití funkce pro úsporu elektrické energie</a> ", <a href="#">Strany 40</a> .
	<b>Tlačítko I</b> Pomocí tlačítka I můžete obdržet další informace k vašemu notebooku.
	<b>Tlačítko rádiové komponenty</b> Tímto aplikačním tlačítkem spustíte software <i>WirelessSelector</i> . Můžete jednotlivě zapínat a vypínat rádiové komponenty aktivované v nástroji <i>BIOS Setup</i> .

## Touchpad a tlačítka touchpadu



Dbejte na to, aby se touchpad nedostal do styku s nečistotami, kapalinami ani mastnotou.

Touchpadu se nikdy nedotýkejte špinavými prsty.

Na touchpad ani na jeho tlačítka nepokládejte těžké předměty.

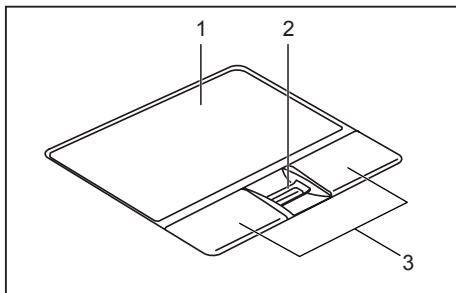

1 = touchpad

2 = snímač otisků prstů

3 = tlačítka touchpadu

Pomocí touchpadu lze na displeji pohybovat kurzorem.

Tlačítka touchpadu slouží k výběru a provádění příkazů. Odpovídají tlačítkům běžné myši.



Touchpad můžete také deaktivovat klávesovou zkratkou, abyste neúmyslně nepohybovali kurzorem na monitoru (viz kapitola ["Klávesové zkratky", Strany 25](#)).

## Pohyb kurzoru

- ▶ Pohybujte prstem po touchpadu.
- ↳ Kurzor se pohybuje.

## Výběr objektu

- ▶ Umístěte kurzor na požadovaný objekt.
- ▶ Ťukněte na touchpad nebo jednou stiskněte levé tlačítko.
- ↳ Objekt je vybrán.

## Provádění příkazů

- ▶ Umístěte kurzor na požadované pole.
- ▶ Ťukněte na touchpad nebo poklepejte levým tlačítkem.
- ↳ Příkaz je proveden.



## Přetažení objektu

- ▶ Vyberte požadovaný objekt.
- ▶ Přidrže levé tlačítko a pohybem prstu po touchpadu přesuňte objekt na požadované místo.
- ↳ Objekt je posunut.

## ScrollWheel

ScrollWheel (1) je inovativní, komfortní ovládací plocha. Pomocí zařízení ScrollWheel můžete jedním jediným pohybem prstu rolovat nahoru nebo dolů v aktivním okně (např. na internetové stránce) nebo listovat v dokumentu vpřed a zpět. Umožňuje vám tak příjemné zobrazování a čtení internetových stránek, dokumentů a obsahů oken.

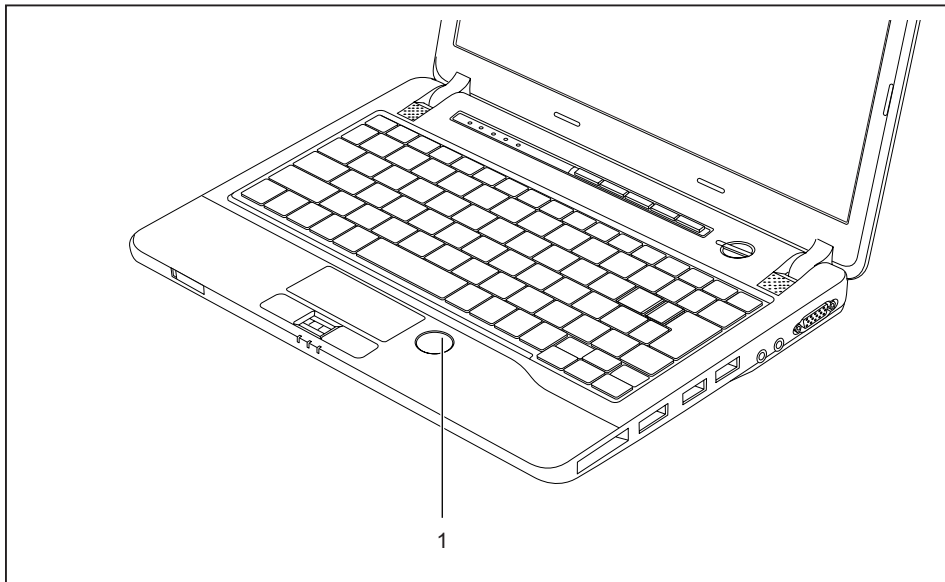

Funkci posunovacího kolečka myši aktivujete podle pokynů v dokumentaci k vašemu operačnímu systému.

## Rolování směrem dolů / listování dopředu nebo snižování hlasitosti

V závislosti na vybraném režimu rolovacího kolečka můžete buď rolovat směrem dolů / listovat dopředu nebo snižovat hlasitost.

- ▶ Pro změnu režimu rolovacího kolečka stlačujte střed rolovacího kolečka, dokud se nezobrazí požadovaný režim.

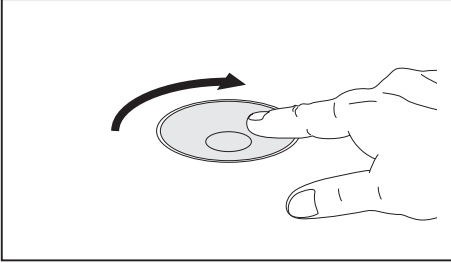

- ▶ Umístěte kurzor do požadovaného okna.
- ▶ Pohněte na zařízení ScrollWheel prstem ve směru hodinových ručiček.
- ↳ Rolujete směrem dolů nebo listujete dopředu popř. snižujete hlasitost.

## Rolování směrem nahoru / listování nazpět nebo zvyšování hlasitosti

V závislosti na vybraném režimu rolovacího kolečka můžete buď rolovat směrem nahoru / listovat nazpět nebo zvyšovat hlasitost.

- ▶ Pro změnu režimu rolovacího kolečka stlačujte střed rolovacího kolečka, dokud se nezobrazí požadovaný režim.

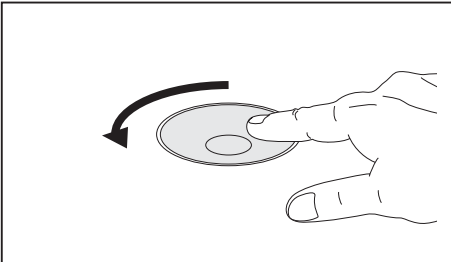

- ▶ Umístěte kurzor do požadovaného okna.
- ▶ Pohněte na zařízení ScrollWheel prstem proti směru hodinových ručiček.
- ↳ Rolujete směrem nahoru nebo listujete nazpět popř. zvyšujete hlasitost.

## Přechod na předchozí stránku ve webovém prohlížeči

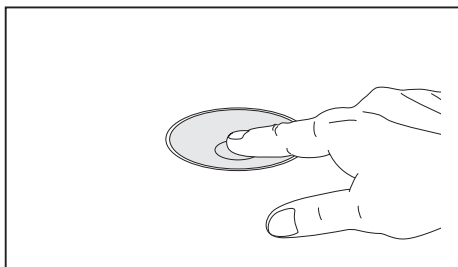

- ▶ Klepněte do středu zařízení ScrollWheel.
- ↳ Webový prohlížeč přejde na předchozí zobrazenou stránku.

## Monitor LCD

V notebookech firmy Fujitsu Technology Solutions GmbH jsou instalovány vysoce kvalitní monitory TFT. Monitory TFT jsou z technických důvodů vyráběny pro určité rozlišení. Optimální a ostrý obraz může poskytnout jen rozlišení určené pro daný monitor TFT. Rozlišení monitoru, které se neshoduje se specifikacemi, může být příčinou neostrého obrazu.

Rozlišení LCD monitoru vašeho notebooku je při expedici nastaveno optimálně.

Při dnešním stavu výrobní techniky není možné zaručit zcela bezchybné zobrazení na obrazovce. Může se vyskytovat několik málo trvale světlých nebo tmavých pixelů (prvků obrazu). Maximálně přípustný počet takovýchto vadných pixelů stanovuje mezinárodní norma ISO 9241-3 (třída II).

### Příklad:

Obrazovka s rozlišením 1280 x 800 má  $1280 \times 800 = 1024000$  pixelů. Každý pixel se skládá ze tří subpixelů (červeného, zeleného a modrého), takže celkový počet subpixelů je zhruba 3 miliony. Podle ISO 9241-3 (třída II) smí být vadně maximálně 2 světlé a 2 tmavé pixely a dodatečně 5 světlých a 10 tmavých subpixelů nebo jejich odpovídající mix (1 světlý subpixel se počítá jako 2 tmavé subpixely).

Pixel (= prvek obrazu)	Jeden pixel se skládá ze 3 subpixelů, zpravidla červeného, zeleného a modrého. Pixel je nejmenším prvkem, který může vytvořit úplnou funkci zobrazení.
Subpixel (= bod obrazu)	Jeden subpixel je odděleně adresovatelná interní struktura v pixelu (prvek obrazu), která rozšiřuje funkci prvku obrazu.
Cluster (= shluk chyb)	Cluster obsahuje dva nebo více vadných pixelů nebo subpixelů v bloku 5 x 5 pixelů.

### Osvětlení pozadí

Monitory TFT pracují s osvětlením pozadí. Světelná intenzita osvětlení pozadí se během životnosti notebooku může snížit. Světlost monitoru lze však individuálně nastavit.

### Synchronizace zobrazení na LCD monitoru a externím monitoru

Podrobné informace naleznete v kapitole ["Klávesové zkratky"](#), [Strany 25](#), oddíl "Přepnutí výstupu na monitor".

## Webová kamera

S vaší webovou kamerou lze podle použitého softwaru nahrávat obrázky nebo videoklipy nebo se účastnit webového chatu.

- Kvalita obrazu závisí na světelných podmínkách a použitém softwaru.
- Webovou kameru lze provozovat vždy jen s jednou aplikací (např. s programem telefonování po Internetu nebo programem pro videokonference, který podporuje webovou kameru).
- Při používání webové kamery se podklad notebooku nesmí hýbat.
- Webová kamera se automaticky přizpůsobí aktuálním světelným podmínkám. Proto během úpravy na osvětlení může LCD monitor blikat.



Další informace o používání webové kamery a o dalších možnostech nastavení webové kamery naleznete v nápovědě programu, který webovou kameru podporuje.

Pokud chcete provést funkční test webové kamery, můžete využít testovací software, který lze stáhnout na adrese "<http://www.fujitsu.com/fts/support/index.html>".

## Akumulátor

Při mobilním použití zásobuje zabudovaný akumulátor notebook potřebnou energií. Životnost akumulátoru můžete zvýšit tím, že budete o akumulátor řádně pečovat. Průměrná životnost akumulátoru je zhruba 500 nabíjecích a vybíjecích cyklů.

Když budete používat funkce úspory energie, které jsou k dispozici, můžete životnost akumulátoru prodloužit.

## Nabíjení, ošetřování a údržba akumulátoru

Akumulátor notebooku lze nabíjet jen tehdy, když okolní teplota činí 5 °C až max. 35 °C.

Akumulátor nabijete tak, že notebook připojíte k síťovému adaptéru (viz ["Připojení síťového adaptéru", Strany 17](#)).

Při nízkém stavu baterie se ozve výstražný tón. Jestliže nepřipojíte síťový adaptér během cca 5 minut od zaznění výstražného tónu, notebook se automaticky vypne.

### Kontrola stavu nabití

Ke kontrole kapacity akumulátoru ve Windows náleží "Měřič stavu nabití akumulátoru", který se nachází v příkazové liště. Když umístíte kurzor na ikonu akumulátoru, zobrazí se stav nabití akumulátoru.

### Skladování akumulátoru

Akumulátor se musí skladovat za teploty v rozmezí 0 °C až +30 °C v suchém prostředí. Čím nižší je teplota skladování, tím nižší je samočinné vybití.



Když budete skladovat akumulátor po delší dobu (déle než dva měsíce), měl by být akumulátor nabit přibližně na úroveň 30 %. K prevenci úplného vybití a následného trvalého poškození akumulátoru kontrolujte stav jeho nabití v pravidelných intervalech.

Abyste optimálně využili nabíjecí kapacity akumulátoru, musíte akumulátor úplně vybit a poté zase nabít.



Pokud akumulátory nebudete delší dobu používat, akumulátory z notebooku vyjměte. Nenabíjejte akumulátory v přístroji!

## Vyjmutí a vložení akumulátoru



Používejte jen akumulátory, které byly pro tento notebook schváleny společností Fujitsu Technology Solutions.

Při vkládání a vyjímání akumulátoru nepoužívejte násilí.

Dbejte na to, aby se do zdírek akumulátoru nedostaly žádné cizí předměty.

Akumulátor nikdy neskladujte po delší dobu ve zcela vybitém stavu. Může to vést k tomu, že akumulátor již nebude možno v budoucnu opětovně nabít.

## Vyjmutí akumulátoru

- ▶ Připravte notebook k vyjmutí akumulátoru; viz kapitola ["Příprava demontáže součástí"](#), Strany 64.

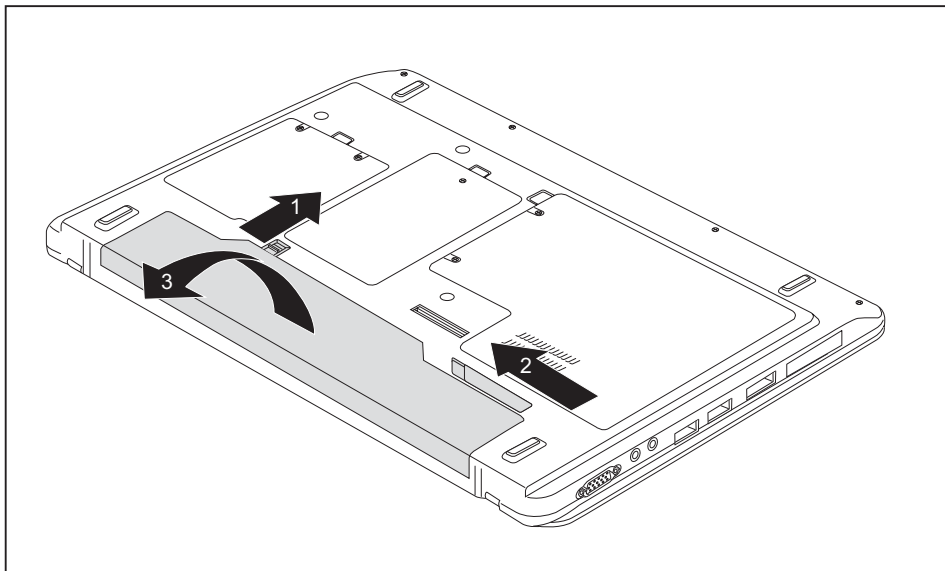

- ▶ Posuňte odjištění ve směru šipky (1) a přidržte je.
- ▶ Posuňte odjištění ve směru šipky (2).
- ▶ Vyjměte akumulátor z přihrádky pro akumulátor (3).



## Vložení akumulátoru

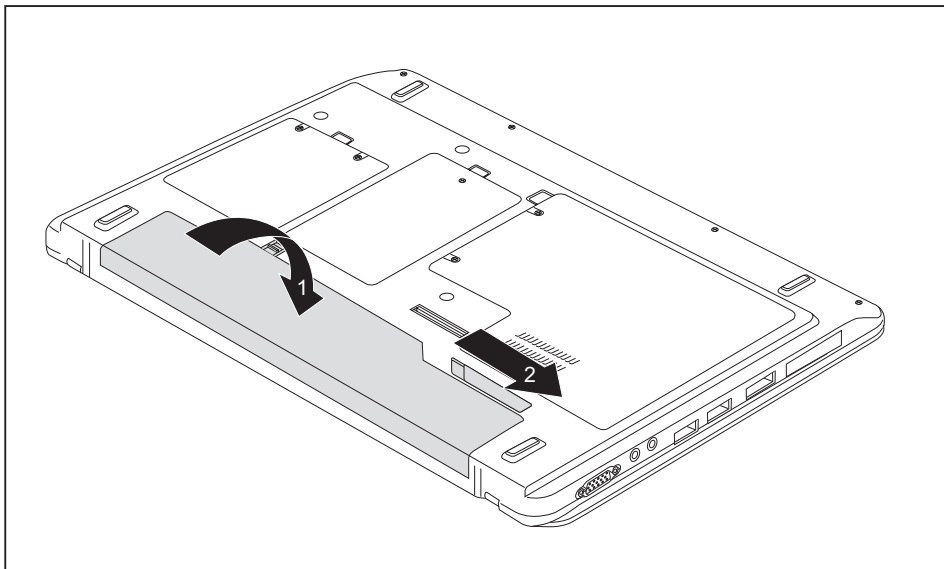

- ▶ Vložte akumulátor na svislo.
- ▶ Zaklapněte akumulátor do přihrádky tak, až cítelně zaklapne (1).
- ▶ Posuňte odjištění ve směru šipky (2).
- ▶ Dokončete vyjmutí akumulátoru; viz kapitola ["Dokončení demontáže součástí", Strany 70.](#)

## Za účelem odstranění prachu demontujte a namontujte kryt přístroje (kryt větrací šterbiny)



Pro zajištění optimálního chladicího výkonu komponent vašeho notebooku byste měli po delším používání vyčistit větrací šterbiny chladiče.

To zaručuje optimální výkon větrání. Optimálního výkonu čištění dosáhnete s malým ručním vysavačem.

V případě potřeby použijte pro odstranění prachu z větracích šterbin suchý štětec.

Nepoužívejte k čištění žádné kapalné čisticí prostředky. Dbejte na to, aby se dovnitř zařízení nedostala žádná kapalina.

Pro zabránění přehřátí zařízení neodstraňujte kryt větracích otvorů, pokud je zařízení zapnuté.

- ▶ Připravte notebook k vyjmutí akumulátoru; viz kapitola ["Příprava demontáže součástí", Strany 64.](#)

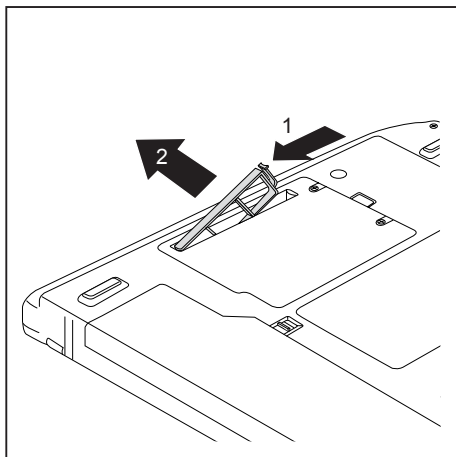

- ▶ Podržte západku krytu větracích otvorů stlačenou (1) a vyjměte je z montážní pozice (2).
- ▶ Vyčistěte prachovou komoru.

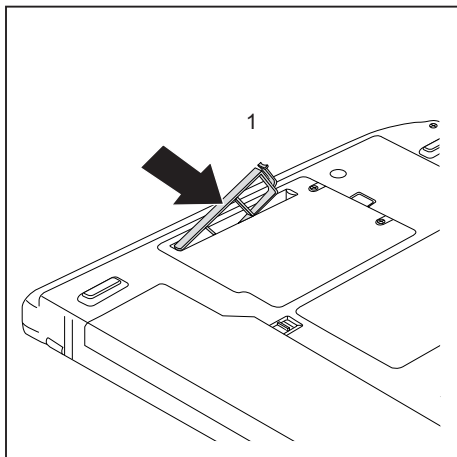

- ▶ Nasadte kryt větracích otvorů šikmo do montážní pozice jak je zobrazeno (1) a dbejte na to, aby znatelně zaskočil.
- ▶ Dokončete vyjmutí akumulátoru; viz kapitolu ["Dokončení demontáže součástí", Strany 70.](#)

## Použití funkce pro úsporu elektrické energie

Když využijete možných funkcí pro úsporu elektrické energie, spotřebuje notebook méně energie. Takto můžete déle pracovat v akumulátorovém režimu, než bude nutné opět nabít akumulátor.



Zvýší se energetická účinnost a sníží zatížení životního prostředí. Když budete možností pro úsporu energie optimálně využívat, můžete dosáhnout značné úspory a současně chránit životní prostředí.

Když monitor LCD sklopíte, přepne se notebook bez ohledu na nastavení ve Windows automaticky do úsporného režimu.

**Doporučujeme Vám následující nastavení:**

Funkce	Provoz z elektrické sítě	Provoz na akumulátor
Vypnutí monitoru	Po 10 minutách	Po 5 minutách
Vypnutí pevného disku (disků)	Po 15 minutách	Po 10 minutách
Úspora energie (S3)	Po 20 minutách	Po 15 minutách
Klídkový stav (S4)	Po 1 hodině	Po 30 minutách

- ▶ Nastavte funkce úspory energie v Ovládacích panelech.
- ▶ Nastavte spořič obrazovky v Ovládacích panelech.



Jestliže k některému bodu výběru budete potřebovat další informace, můžete si pro většinu nastavení klávesou **F1** nechat zobrazit nápovědu Microsoft.

**Když se notebook nachází v úsporném režimu, musíte si bezpodmínečně uvědomit následující:**



Otevřená data jsou v úsporném režimu uchovávána v hlavní paměti nebo ve stránkovacím souboru na pevném disku.

Notebook nikdy nevypínejte, když se nachází v úsporném režimu. Jestliže je vestavěný akumulátor téměř prázdný, měli byste otevřené soubory zavřít a nepřejít do úsporného režimu.

**Když notebook nebudete delší dobu potřebovat**

- ▶ Pokud je to nutné, ukončete úsporný režim pohybem myši, stisknutím klávesy nebo zapnutím notebooku.
- ▶ Ukončete všechny otevřené programy a poté notebook zcela vypněte.

## Paměťové karty

Váš notebook je vybaven integrovanou čtečkou paměťových karet.



Při manipulaci s paměťovými kartami dbejte pokynů výrobce.

### Podporované formáty

Váš notebook podporuje následující formát:

- Karta Secure Digital (SD™)

### Vložení paměťové karty

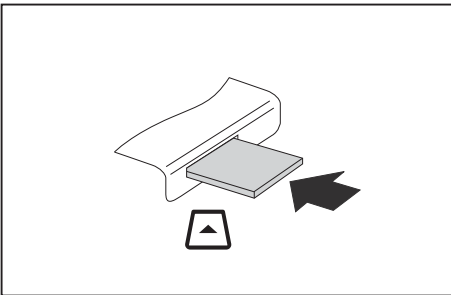

- ▶ Zasuňte paměťovou kartu opatrně do slotu. Zářez musí směřovat nahoru. Nepoužívejte násilí, protože by se jinak mohly poškodit citlivé kontaktní plochy.
- ↳ Paměťová karta může podle typu trochu ze slotu vyčnívat.

### Vyjmutí paměťové karty



Kartu vždy vyjíte řádným způsobem (viz dokumentace k operačnímu systému), jinak by mohlo dojít ke ztrátě dat.

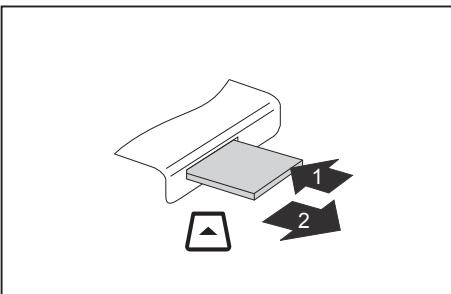

- ▶ U přístrojů s aretací karty: Zatlačte na paměťovou kartu (1).
- ↳ Paměťová karta je odblokována a lze ji vyjmout.
- ▶ Tahem vyjměte paměťovou kartu ze zdířky (2).

## Karty ExpressCard

Zásuvná pozice pro kartu ExpressCard umožňuje používání karty ExpressCard/34.



Přečtěte si dokumentaci ke kartám ExpressCard a postupujte podle pokynů výrobce.

Při vkládání a vyjmutí karty ExpressCard nepoužívejte násilí.

Dbejte na to, aby se do zásuvné pozice karty ExpressCard nedostaly žádné cizí předměty.

### Vložení karty



Uchovávejte zástupný objekt pro slot na bezpečném místě. Poté, co kartu opět vyjmete, musíte vložit zástupný objekt opět zpátky. Tak zabráníte proniknutí cizích těles do slotu.

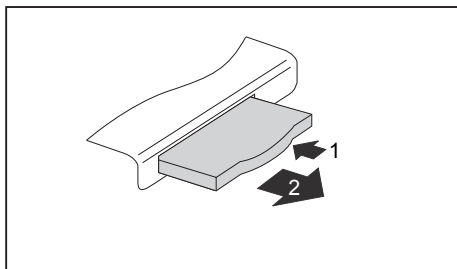

- ▶ Zatlačte na hranu zástupného objektu (1) tak, aby zástupný objekt za kartu poněkud vyčníval z notebooku.
- ▶ Vytáhněte zástupný objekt za kartu ze slotu (2).

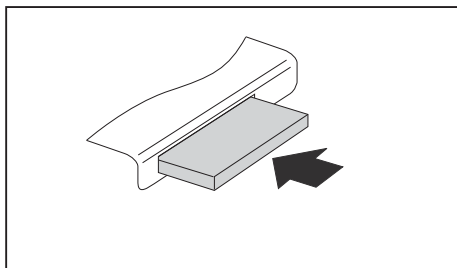

- ▶ Vložte kartu do vedení slotu připojovacími kontakty dopředu.
- ▶ Zasuňte kartu ExpressCard opatrně do slotu, dokud nezaklapne. Nepoužívejte násilí. Karta může podle typu ze slotu trochu vyčnívat.



Informace o instalaci potřebných ovladačů naleznete v dokumentaci ke kartě.

## Vyjmutí karty



Kartu vždy vyjíte řádným způsobem (viz dokumentace k operačnímu systému), jinak by mohlo dojít ke ztrátě dat.

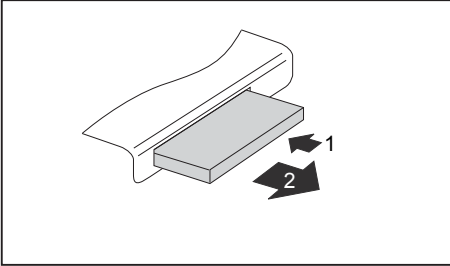

- ▶ Zatlačte na hranu karty (1) tak, aby karta poněkud vyčnívala z notebooku.
- ▶ Tahem vyjměte kartu ze slotu (2).

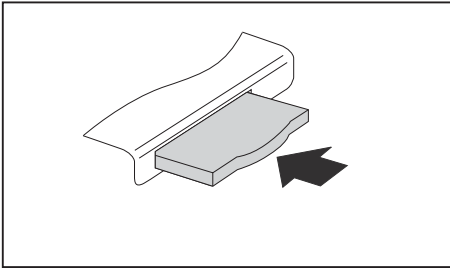

- ▶ Do vedení slotu vložte místo karty zástupný objekt.
- ▶ Zasunujte zástupný objekt za kartu ExpressCard opatrně do slotu, dokud nezaklapne.

## Reproduktory a mikrofony

Informace o přesné poloze reproduktorů a mikrofону naleznete v kapitole ["Připojky a ovládací prvky"](#), [Strany 9](#).

Informace o nastavení hlasitosti a o zapínání a vypínání reproduktorů prostřednictvím klávesových zkratk naleznete v kapitole ["Klávesové zkratky"](#), [Strany 25](#).



Pokud připojíte externí mikrofón, interní mikrofón se vypne.

Pokud připojíte sluchátka nebo externí reproduktory, interní reproduktory se vypnou.

Další informace o připojování sluchátek a mikrofónu naleznete v kapitole ["Připojení externích zařízení"](#), [Strany 57](#).

## SIM karta

SIM karta (Subscriber Identity Module) je čipová karta, která se vkládá do mobilního telefonu nebo do notebooku a společně se zabudovaným modulem UMTS umožňuje přístup k mobilní telefonní síti.



Při manipulaci se SIM kartami dbejte pokynů operátora.

Slot na SIM karty se nachází v přihrádce pro akumulátor a je přístupný pouze při vyjmutém akumulátoru.

## Vložení karty SIM

► Připravte notebook k instalaci karty SIM, viz kapitola ["Příprava demontáže součástí", Strany 64.](#)

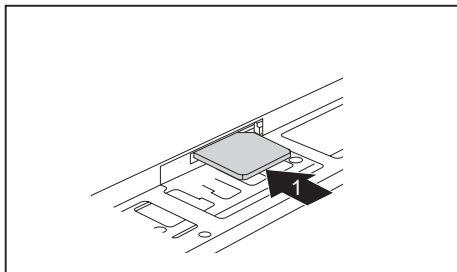

► Zasuňte kartu SIM do slotu (1) tak, jak je symbolicky znázorněno v přihrádce pro akumulátor, až znatelně zaskočí.

► Dokončete instalaci, viz kapitola ["Dokončení demontáže součástí", Strany 70.](#)

## Vyjmutí karty SIM

► Připravte notebook k vyjmutí karty SIM, viz kapitola ["Příprava demontáže součástí", Strany 64.](#)

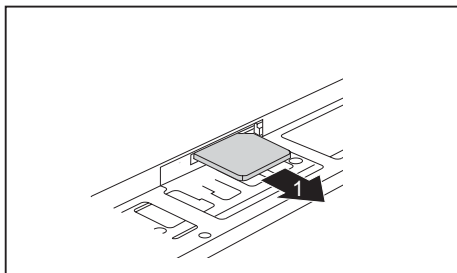

► Zatlačte na hranu karty SIM tak, aby se karta SIM poněkud vysunula ze slotu.  
► Tahem vyjměte kartu SIM ve směru šipky (1) ze slotu.

► Dokončete vyjmutí; viz kapitola ["Dokončení demontáže součástí", Strany 70.](#)



## Bezdrátová síť LAN / Bluetooth / UMTS (volitelné vybavení)



Montáží komponenty pro bezdrátový přenos neschválené firmou Fujitsu Technology Solutions pozbývají platnosti schválení udělená tomuto přístroji.

### Zapnutí a vypnutí rádiových komponent



Před prvním zapnutím vašeho zařízení se musí vypínač pro bezdrátové komponenty nacházet v poloze "ON".

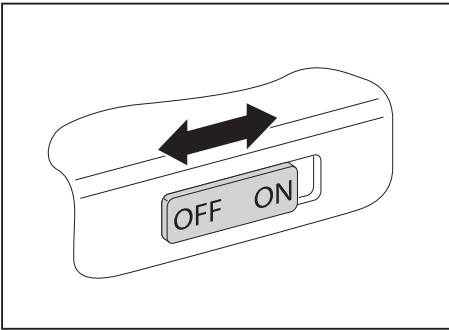

- ▶ Pro zapnutí rádiových komponent posuňte vypínač do polohy "ON".

**nebo**

- ▶ Pro vypnutí rádiových komponent posuňte vypínač do polohy "OFF".



Pokud vypnete rádiové komponenty, vypne se modul Bluetooth, UMTS a vysílací díl bezdrátové místní sítě (anténa).

Rádiové komponenty můžete také jednotlivě deaktivovat v nástroji *BIOS Setup*. Předpokladem je, že jste buď nezadali žádné heslo správce nebo, pokud bylo heslo správce zadáno, je znáte.

Dbejte na doplňující bezpečnostní pokyny pro zařízení s komponentami pro bezdrátový přenos v příručce "Bezpečnost/pravidla použití".

Bližší informace o používání bezdrátové místní sítě najdete v online nápovědě k vašemu softwaru pro bezdrátovou místní síť.

Bližší informace o používání funkce Bluetooth najdete v na CD k vašemu softwaru pro Bluetooth.

Další informace o technologii UMTS získáte u svého poskytovatele služeb.

## Zařízení WLAN přístupu

- Předpoklad: WLAN je k dispozici a uživatel má odpovídající přístupová data.



Informace o zřízení přístupu k bezdrátové síti naleznete v dokumentaci k vašemu operačnímu systému.

## Přístup přes UMTS



Příslušenství pro příjem UMTS můžete získat ve specializované prodejně nebo prostřednictvím vašeho prodejce Fujitsu Technology Solutions.

Pokud jste objednali modul UMTS, je váš přístroj při expedici již připraven.

Informace o vytvoření spojení se sítí UMTS naleznete v dokumentaci k použitému hardware.

Váš přístroj můžete prostřednictvím UMTS spojit s internetem. Využijte k tomu jeden z následujících druhů spojení:

- USB dongle  
USB stick se SIM kartou vašeho mobilního operátora
- mobilní koncové zařízení (např. mobilní telefon) se spojením pomocí Bluetooth
- mobilní koncové zařízení (např. mobilní telefon) s datovým kabelem

## Ethernet a LAN

Interní síťový modul vašeho notebooku podporuje síť Ethernet LAN. Pomocí něj můžete vytvořit spojení s místní sítí (LAN = Local Area Network).

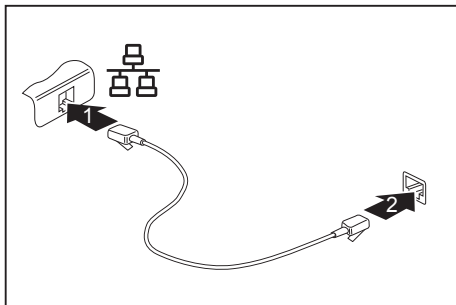

- ▶ Připojte síťový kabel do přípojky LAN notebooku (1).
- ▶ Připojte síťový kabel do vaší síťové přípojky (2).



Váš administrátor sítě vám může poradit při konfiguraci a používání spojení LAN.

Síťový kabel není zahrnut do rozsahu dodávky. Takový kabel lze zakoupit ve specializované prodejně.

## Replikátor portů

Replikátor portů je zařízení, jehož pomocí můžete svůj notebook rychle připojovat k periferním zařízením, jakými jsou monitor, tiskárna atd.

Replikátor portů proto disponuje mimo jiné standardními přípojkami pro monitor, zvuk, myš a klávesnici.

Abyste mohli pracovat s periferními zařízením, musíte notebook pouze připojit k dokovacímu zařízení.

### Přípojky na replikátoru portů

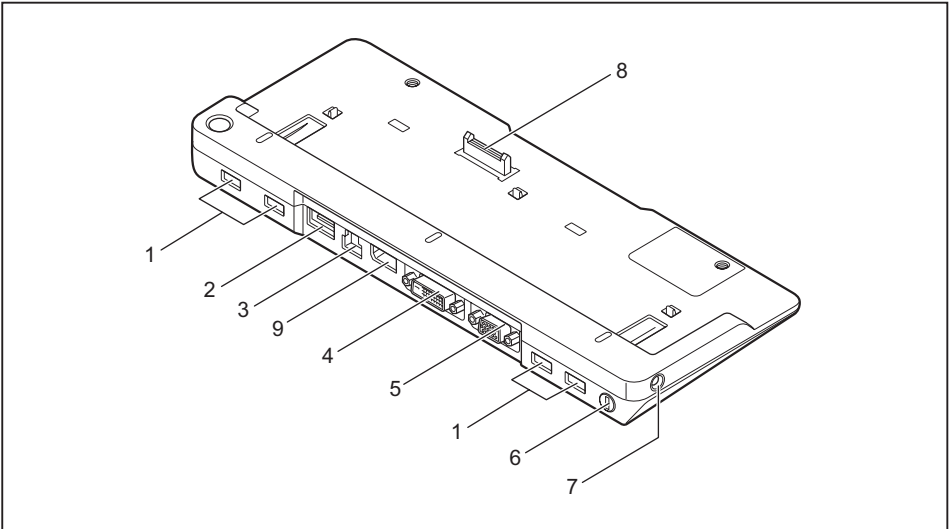

1 = Porty USB

2 = Přípojka e-SATA

3 = Přípojka pro místní síť

4 = Přípojka DVI

5 = Přípojka pro VGA monitor

6 = Přípravek pro bezpečnostní zámek

7 = Zástrčka pro stejnosměrné napětí (DC IN)

8 = Konektor replikátoru portů pro připojení k dokovací stanici na spodní straně notebooku

9 = DisplayPort

**i**

Přípojky DVI a DisplayPort nelze používat současně.

## Připojení notebooku k replikátoru portů



Když při provozu připojíte notebook k replikátoru portů, mohou se vyskytnout problémy. Doporučujeme vám notebook předtím vypnout.



Je-li notebook připojen k replikátoru portů, musíte k replikátoru portů připojit také síťový adaptér.

Pokud je notebook připojený k replikátoru portů, nedoporučujeme provozovat notebook se zavřenou LCD obrazovkou. Přehřívání, které tak vzniká, může způsobit snížení výkonu a zvýšenou aktivitu vestavěných ventilátorů.

- ▶ Vypněte notebook.
- ▶ Vytáhněte elektrickou zástrčku síťového adaptéru ze zásuvky.
- ▶ Vytáhněte kabel síťového adaptéru ze zásuvky na stejnosměrné napětí (DC IN) notebooku.

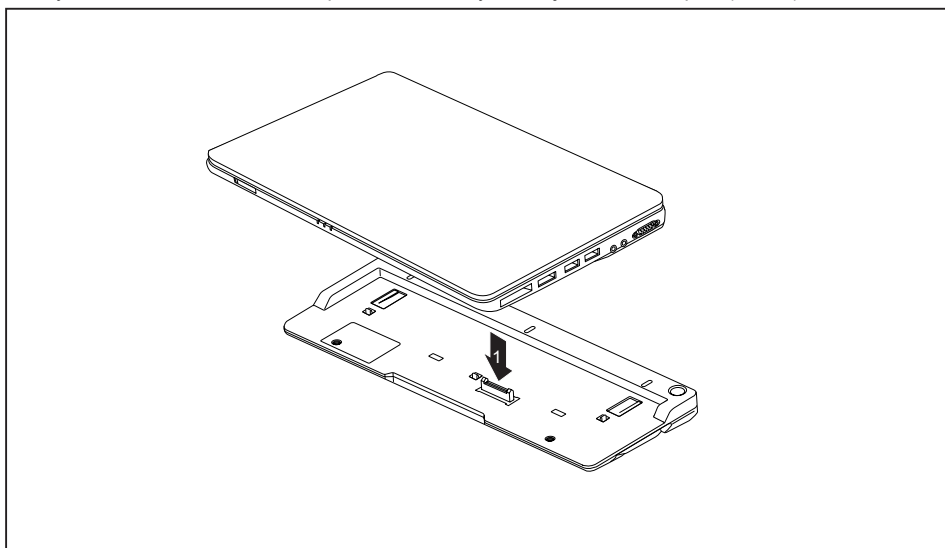

- ▶ Umístěte notebook tak, aby přiléhal k zadnímu okraji replikátoru portů.
- ▶ Položte jej na replikátor portů (1) a dbejte na to, aby citelně zapadl.

## Připojení síťového adaptéru na replikátor portů

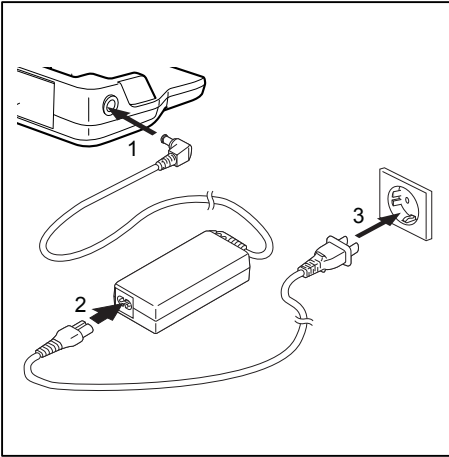

- ▶ Zapojte kabel síťového adaptéru do zásuvky na stejnosměrné napětí (DC IN) replikátoru portů (1).
- ▶ Připojte síťové vedení na síťový adaptér (2).
- ▶ Zapojte síťový kabel do zásuvky (3).

**i**

Pokud je notebook připojen k replikátor portů, vygeneruje operační systém hardwarový profil pro režim "Zadokováno". V tomto profilu je například uloženo nastavení, na kterém monitoru došlo naposledy k výstupu. Tento profil se načte, jakmile je notebook připojen na replikátor portů stejného typu.

## Zapnutí notebooku přes replikátor portů

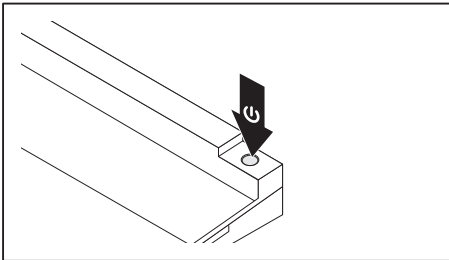

- ▶ Pro zapnutí notebooku stiskněte vypínač replikátoru portů.
- ↳ Indikátor provozu replikátoru portů svítí.

## Vypnutí notebooku přes replikátor portů

- ▶ Ukončete všechny programy a potom operační systém (viz příručka k operačnímu systému).

**i**

Pokud není možné notebook řádně vypnout, podržte po dobu asi čtyř sekund stisknutý vypínač replikátoru portů. Notebook se vypne. Může však dojít ke ztrátě neuložených dat.

## Odpojení notebooku od replikátoru portů



Když notebook během provozu odpojujete od replikátoru portů, mohou se vyskytnout problémy. Doporučujeme vám notebook předem vypnout nebo ho pomocí příslušné funkce operačního systému odpojit od dokovací jednotky.

- ▶ Vypněte notebook.

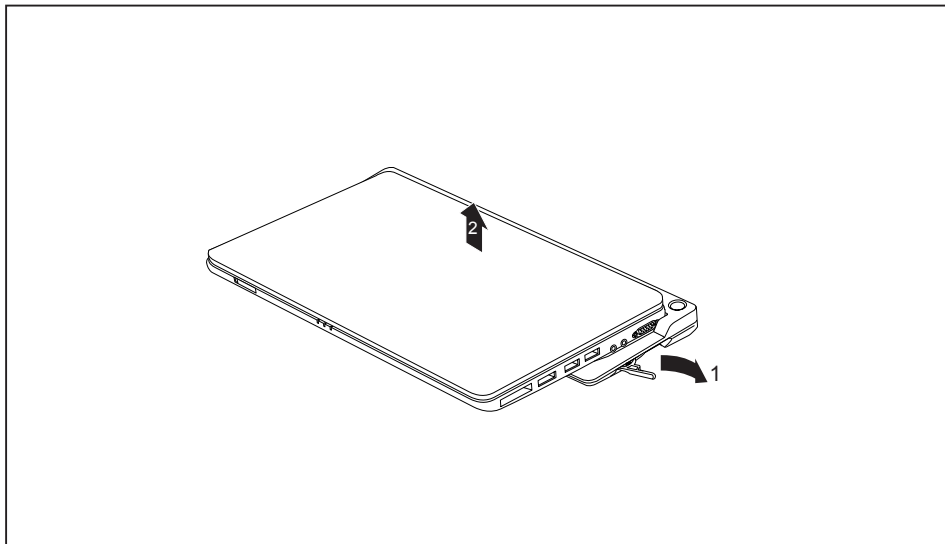

- ▶ Zatáhněte za odblokovací páčku ve směru šipky (1), až se notebook slyšitelně odblokuje.
- ▶ Vyzdvihněte notebook (2).

# Bezpečnostní funkce

Váš notebook disponuje různými bezpečnostními funkcemi, s kterými můžete chránit systém a Vaše osobní data před nepovolaným přístupem.

V této kapitole se dozvíte, jak tyto funkce využívat a jaké přednosti nabízí.



Uvědomte si, že v některých případech, když např. zapomenete heslo, ani Vy již nebudete mít přístup k systému a Vaším datům. Dodržujte proto následující pokyny:

- Zálohujte svá data v pravidelných intervalech na externí datové nosiče, např. na externí pevné disky, disky CD, DVD nebo Blu-ray.
- U některých bezpečnostních funkcí musíte zadat heslo. Hesla si poznamenejte a uchovávejte je na bezpečném místě.

Pokud se vám hesla ztratí, musíte se obrátit na náš Service Desk. Na vymazání nebo resetování hesel se nevztahuje záruka, a proto není bezplatné.

## Nastavení snímače otisků prstů

Snímač otisků prstů může zaznamenat obraz otisku prstu. Pomocí zvláštního softwaru pro otisky prstů je tento obraz vyhodnocen a může být použit jako náhrada hesla.

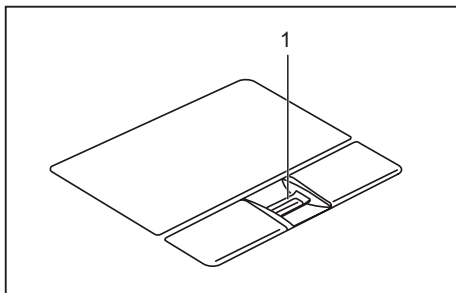

- Abyste mohli používat snímač otisků prstů (1), nainstalujte software pro snímání otisků prstů.

## Používání bezpečnostního zámku

Přístroj disponuje bezpečnostním zámekem pro Kensington Lock Cable. Pomocí zařízení Kensington Lock Cable, robustního ocelového kabelu, můžete svůj notebook zabezpečit proti krádeži. Kensington Lock Cable lze zakoupit jako příslušenství.



Společnost Fujitsu Technology Solutions doporučuje použít číselný zámek.

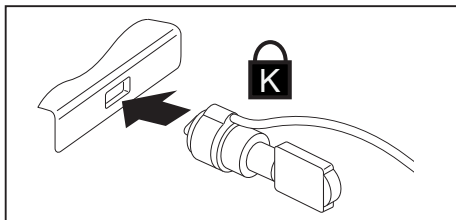

- Upevněte kabel Kensington Lock Cable na přípravek na notebooku.



Pro zabránění krádeži replikátoru portů umístěte i na něj další kabel Kensington Lock Cable.

## Nastavení ochrany heslem v nástroji BIOS-Setup-Utility



Než využijete různých možností ochrany heslem v *BIOS-Setup-Utility* pro zabezpečení Vašich dat, vezměte prosím na vědomí následující upozornění:

Hesla si poznamenejte a uchovávejte je na bezpečném místě. Pokud heslo dohlážete zapomenete, ztratíte přístup k Vašemu notebooku. Na vymazání hesla se nevztahuje záruka, a proto není bezplatné.



Vaše heslo může být dlouhé maximálně osm znaků a skládat se z písmen a číslic. Nerozlišuje se psaní velkým nebo malým písmem.



## Ochrana nástroje BIOS-Setup-Utility (heslo dohlížitele a uživatele)



Po zobrazení návodu k použití si tento text vytiskněte. Pokyny totiž nelze při nastavování hesla zobrazit na obrazovce.

Heslem správce i heslem uživatele lze zabránit neoprávněnému použití nástroje *BIOS-Setup-Utility*. Heslo správce slouží k přístupu ke všem funkcím nástroje *BIOS-Setup-Utility*, heslo uživatele jen k části funkcí. Heslo uživatele můžete nastavit pouze po zadání hesla správce.



Spuštění a použití nástroje *BIOS-Setup-Utility* je popsáno v kapitole ["Nastavení v nástroji BIOS Setup Utility"](#), [Strany 71](#).

### Zadání hesla dohlížitele a hesla uživatele

- ▶ Otevřete *BIOS-Setup-Utility* a vyberte nabídku *Security*.
- ▶ Označte pole *Set Supervisor Password* a stiskněte klávesu Enter.
- ↳ Výzva *Enter new Password*: Vás požádá, abyste zadali heslo.
- ▶ Zadejte heslo a stiskněte klávesu Enter.
- ↳ Výzva *Confirm new Password* Vás požádá, abyste heslo potvrdili.
- ▶ Zadejte heslo znovu a stiskněte klávesu Enter.
- ↳ Oznámením *Changes have been saved* bude potvrzeno, že nové heslo bylo uloženo.
- ▶ Pro zadání hesla uživatele vyberte pole *Set User Password* a postupujte stejně jako při zadání hesla dohlížitele.
- ↳ Pokud nechcete učinit žádná další nastavení, můžete *BIOS-Setup-Utility* ukončit.
- ▶ Vyberte v nabídce *Exit* položku *Save Changes & Exit*.
- ▶ Vyberte *Yes* a stiskněte klávesu Enter.
- ↳ Notebook se restartuje a heslo je účinné. Až nyní budete chtít otevřít *BIOS-Setup-Utility*, budete muset nejprve vložit heslo dohlížitele nebo heslo uživatele. Uvědomte si prosím, že s heslem uživatele máte přístup jen k několika málo nastavením systému BIOS.

### Změna hesla dohlížitele nebo hesla uživatele

Heslo dohlížitele můžete změnit jen tehdy, když jste se v *BIOS-Setup-Utility* přihlásili heslem dohlížitele.

- ▶ Otevřete *BIOS-Setup-Utility* a vyberte nabídku *Security*.
- ▶ Při změně hesla postupujte stejně jako při zadání hesla.

### Zrušení hesla

Při zrušení hesla, aniž byste nastavili nové, postupujte následovně:

- ▶ Otevřete *BIOS-Setup-Utility* a vyberte nabídku *Security*.
- ▶ Označte pole *Set Supervisor Password* resp. *Set User Password* a stiskněte klávesu Enter.
- ↳ Oznámení *Enter Current Password* Vás pak vyzve zadat aktuální heslo.  
Oznámení *Enter New Password* Vás pak vyzve zadat nové heslo.
- ▶ Při této výzvě stiskněte dvakrát klávesu Enter.
- ▶ Vyberte v nabídce *Exit* položku *Save Changes & Exit*.
- ▶ Vyberte *Ano* a stiskněte klávesu Enter.
- ↳ Notebook se restartuje a heslo je zrušeno.  
Heslem dohlážitěle současně zrušíte účinnost hesla uživatele.

### Ochrana spuštění operačního systému heslem



Heslem dohlážitěle, které jste zadali v *BIOS-Setup-Utility* (viz část "[Zadání hesla dohlážitěle a hesla uživatele](#)", [Strany 53](#)), můžete také uzamknout spuštění operačního systému.

### Aktivace ochrany systému

- ▶ Otevřete *BIOS-Setup-Utility* a vyberte nabídku *Security*.
- ▶ Vyberte možnost *Password on Boot* a stiskněte klávesu Enter.
- ▶ Vyberte požadovanou možnost (*Disabled*, *First Boot* nebo *Every Boot*) a stiskněte klávesu Enter.
- ▶ Vyberte v nabídce *Exit* možnost *Save Changes & Exit*.
- ↳ Notebook se restartuje. Budete požádání, abyste zadali Vaše heslo (heslo dohlážitěle).

### Zrušení ochrany systému

- ▶ Otevřete *BIOS-Setup-Utility* a vyberte nabídku *Security*.
- ▶ Vyberte možnost *Password on Boot* a stiskněte klávesu Enter.
- ▶ Vyberte možnost *Disabled* a stiskněte klávesu Enter.
- ↳ Pokud nechcete učinit žádná další nastavení, můžete *BIOS-Setup-Utility* ukončit.
- ▶ Vyberte v nabídce *Exit* možnost *Save Changes & Exit*.
- ↳ Notebook se restartuje. Váš systém již není chráněn heslem.

## Čtečka karet SmartCard

Karty SmartCard nejsou s přístrojem standardně dodávány. Můžete používat všechny karty SmartCard, které odpovídají standardu ISO 7816-1, ISO 7816-2 nebo ISO 7816-3. Karty SmartCard lze zakoupit od různých výrobců.

S příslušným softwarem může kartu SmartCard používat jako alternativu k ochraně heslem, avšak také jako digitální podpis, k zakódování vaší elektronické pošty nebo pro internetové bankovníctví.

Doporučujeme, abyste zásadně používali dvě karty SmartCard. Jednu z těchto karet SmartCard mějte stále uloženu na bezpečném místě, když druhou kartu SmartCard nosíte s sebou.

Abyste mohli plně využívat všech bezpečnostních výhod vašeho notebooku, potřebujete CardOS SmartCard od Fujitsu Technology Solutions



Kartu SmartCard lze používat pouze s kódem PIN, který při ztrátě karty SmartCard zajišťuje maximální ochranu. Karta CardOS SmartCard bude po zadání tří nesprávných kódů PIN z důvodu vaší maximální bezpečnosti zablokována.

Při prvním použití vaší karty CardOS SmartCard je nutné zadat buďto přednastavený kód PIN "12345678" nebo kód PIN, který vám byl sdělen správcem systému.

## Zasunutí karty SmartCard



Při vkládání a vyjímání karty SmartCard nepoužívejte násilí.

Dbejte na to, aby se do čtečky karty SmartCard nedostaly žádné cizí předměty.

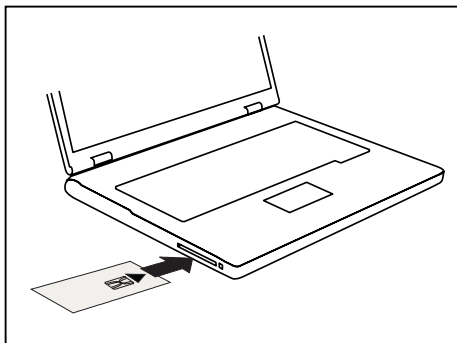

- Zasuňte kartu SmartCard do čtečky čipem nahoru a dopředu (u některých přístrojů čipem dolů).

## Trusted Platform Module - TPM (v závislosti na přístroji)

Aby bylo možné modul TPM využívat, musíte **bezpodmínečně před instalací softwaru** zapnout modul TPM v nástroji *BIOS Setup*. Podmínkou je, že jste zadali alespoň heslo správce (viz ["Bezpečnostní funkce", Strany 51](#)).

### Aktivace TPM

- Předpoklad: Nastavili jste heslo správce, viz ["Bezpečnostní funkce", Strany 51](#).
- ▶ Spustíte nástroj BIOS Setup a vyberte nabídku *Security*.
- ▶ Označte políčko *TPM Security Chip Setting* a stiskněte klávesu Enter.
- ▶ Vyberte položku *Enabled* pro aktivaci TPM
- ↳ Po aktivaci TPM se objeví položka nabídky *Clear Security Chip*.  
Položkou *Clear Security Chip* můžete vymazat uživatele v TPM. Položkou *Enabled* budou vymazány všechny tajné kódy (např. SRK - Storage Root Keys, AIK - Attestation Identity Keys, atd.) vygenerované aplikacemi.  
Uvědomte si, že pak již nebudete mít přístup k datům, která jste zašifrovali kódy založenými na uživateli!
- ▶ Zvolte v nabídce Exit možnost *Exit Saving Changes*.
- ▶ Stiskněte klávesu Enter a vyberte *Yes*.
- ↳ Notebook se restartuje a TPM je po opětovném spuštění zapnuto.

### Deaktivace TPM

- Předpoklad: Nastavili jste heslo správce, viz ["Bezpečnostní funkce", Strany 51](#).
- ▶ Spustíte nástroj BIOS Setup a vyberte nabídku *Security*.
- ▶ Označte políčko *TPM Security Chip Setting* a stiskněte klávesu Enter.
- ▶ Vyberte položku *Disabled* pro deaktivaci TPM.
- ▶ Zvolte v nabídce *Exit* možnost *Exit Saving Changes*.
- ▶ Stiskněte klávesu Enter a vyberte *Yes*.
- ↳ Notebook se restartuje a TPM je deaktivováno.

# Připojení externích zařízení



Před připojením zařízení k notebooku nebo jejich odpojením od notebooku v každém případě dodržujte bezpečnostní pokyny v kapitole "[Důležité pokyny](#)", [Strany 12](#).

Přečtěte si vždy dokumentaci k externímu zařízení, které chcete připojit.

Nikdy nepřipojujte nebo nevytahujte kabely za bouřky.

Netahejte při odpojování za kabely! Vždy je uchopte za zástrčku.

Při připojování nebo odpojování externích zařízení od notebooku dodržujte níže uvedený postup:



U některých zařízení, např. zařízení USB, není nutné vypnout notebook a zařízení před připojením a odpojením. Další informace o tom, zda je nutné zařízení vypnout, získáte v dokumentaci k vašemu externímu zařízení.

Pro některá externí zařízení je nutné nainstalovat a inicializovat speciální software (např. ovladač) (viz dokumentace externího zařízení a operačního systému).

## Připojení zařízení k notebooku

1. Vypněte notebook a všechna externí zařízení.
2. Elektrickou zástrčku notebooku a všech příslušných zařízení vytáhněte ze zásuvky.
3. Připojte kabely všech externích zařízení podle pokynů.
4. Všechny elektrické zástrčky zasuňte do zásuvek.

## Odpojení zařízení od notebooku

1. Vypněte notebook a všechna externí zařízení.
2. Elektrickou zástrčku notebooku a všech příslušných zařízení vytáhněte ze zásuvky.
3. Odpojte kabely všech externích zařízení podle pokynů.

## Připojení externího monitoru



Notebook sám o sobě nedisponuje přípojkou DVI. Replikátor portů, který je k dostání jako volitelné vybavení, vám takovou přípojku nabízí.

Analogová obrazovka se připojuje k analogovému konektoru VGA, digitální obrazovka ke konektoru DVI. Výstup na monitor je omezen na maximálně dva monitory současně (viz ["Klávesové zkratky", Strany 25](#), oddíl "Přepnutí výstupu na monitor").

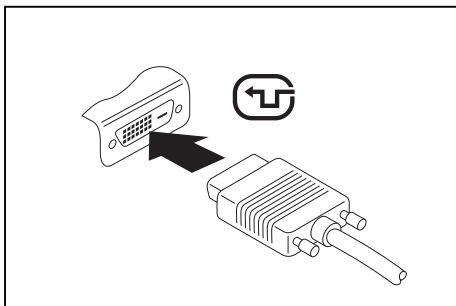

Přípojka digitální obrazovky DVI

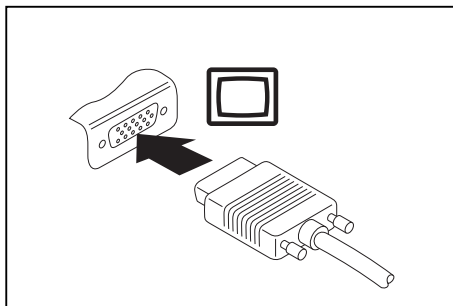

Analogová přípojka pro VGA monitor

- ▶ Vypněte notebook a externí monitor a notebook.
- ▶ Datový kabel externího monitoru připojte do přípojky pro monitor.
- ▶ Zapněte nejprve externí monitor a pak notebook.



Lze také přepínat mezi externím monitorem a LCD monitorem notebooku, viz kapitola ["Klávesové zkratky", Strany 25](#).

Můžete zobrazit stejný obraz na externím monitoru a LCD monitoru notebooku současně.

## Připojení externího monitoru na DisplayPort

Na DisplayPort replikátoru portů lze připojit digitální monitor. Výstup na monitor je omezen na maximálně dva monitory současně (viz ["Klávesové zkratky", Strany 25](#), oddíl "Přepnutí výstupu na monitor").

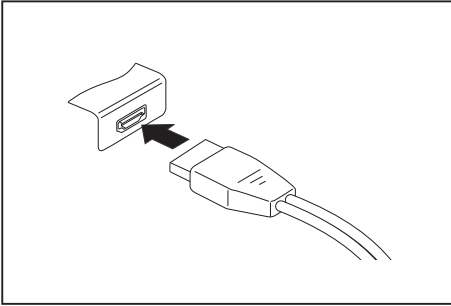

Digitální DisplayPort

- ▶ Vypněte notebook a externí monitor.
- ▶ Datový kabel externího monitoru připojte do přípojky pro monitor.
- ▶ Zapněte nejprve externí monitor a pak notebook.



Můžete také přepínat tam a zpět mezi externím monitorem a LCD monitorem notebooku, viz kapitola ["Klávesové zkratky", Strany 25](#).

Můžete zobrazit stejný obraz na externím monitoru a LCD monitoru notebooku současně.

## Připojení USB přístrojů

K portům USB lze připojit externí zařízení, která rovněž disponují rozhraním USB (např. jednotku DVD, tiskárnu, skener nebo modem).



USB přístroje mají funkci hot-plug. Proto lze kabely USB přístrojů připojit a odpojit, zatímco je systém zapnutý.

Port USB 1.x má maximální hodnotu datového přenosu 12 Mb/s.

Port USB 2.0 podporuje rychlost datového přenosu až 480 Mb/s.

Port USB 3.0 podporuje rychlost datového přenosu až 5 Gb/s.

Další informace naleznete v dokumentaci k USB přístrojům.

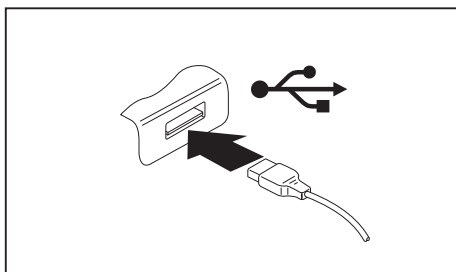

- ▶ Připojte datový kabel na externí přístroj.
- ▶ Připojte datový kabel do portu USB notebooku.



### Ovladač přístroje

Váš operační systém USB přístroje automaticky rozpozná a instaluje je.



## Port USB s funkcí nabíjení (Anytime USB charge)



Doporučujeme provozovat notebook s připojeným síťovým zdrojem, pokud je používána USB přípojka s funkcí nabíjení, protože se životnost akumulátoru snižuje, pokud jsou nabíjena dodatečná USB zařízení.

Síťový zdroj musí být při vypínání notebooku již připojen, protože jinak nebude funkce nabíjení přes USB aktivní a proto by připojená zařízení USB nemohla být nabíta.



Některá zařízení USB (např. mobilní telefony) vyžadují pro používání funkce nabíjení přes USB ovladač. V tomto případě funkce nabíjení přes USB při vypnutém notebooku nefunguje, protože při vypnutém notebooku nejsou žádné ovladače aktivní.

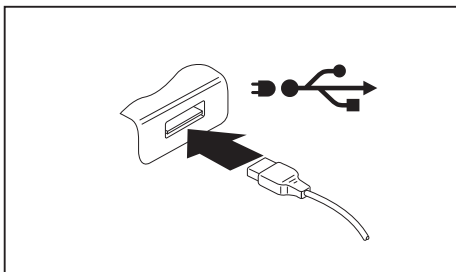

U tohoto portu USB lze připojená zařízení USB nabíjet nebo napájet i při vypnutém notebooku (např. nabíjení PDA nebo mobilního telefonu nebo připojení USB lampy).

## Správné odebrání zařízení připojených k rozhraní USB



Zařízení odstraňujte vždy řádně tak, jak je níže popsáno, aby nedošlo ke ztrátě dat.

- ▶ Klepněte levým tlačítkem myši do hlavního panelu na symbol pro bezpečné odebrání hardwaru.
  - ▶ Vyberte zařízení, které chcete zastavit a odebrat.
  - ▶ Stiskněte klávesu Enter.
- ↳ V dialogovém okně bude uvedeno, že nyní lze zařízení bezpečně odebrat.

## Napojení externích audiozařízení

### Přípojka pro mikrofon / linkový vstup

Do přípojky/vedení pro mikrofon lze k Vašemu notebooku připojit externí mikrofon, přehrávač minidisků, přehrávač MP3, přehrávač CD nebo kazetový magnetofon.

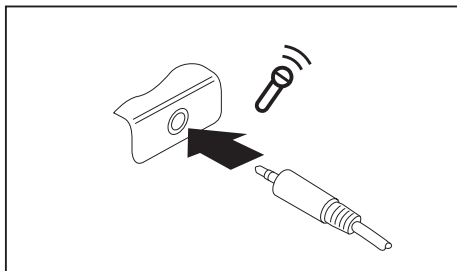

- ▶ Připojte zvukový kabel k externímu přístroji.
- ▶ Připojte zvukový kabel do přípojky/vedení pro mikrofon na notebooku.

### Audio přípojka pro sluchátka

Prostřednictvím přípojky pro sluchátka lze k notebooku připojit sluchátka nebo externí reproduktory.

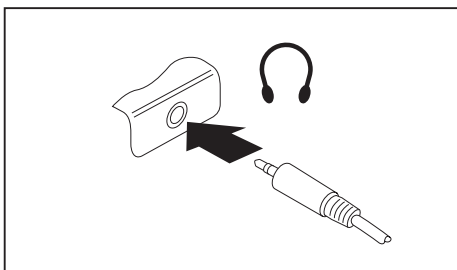

- ▶ Připojte zvukový kabel k externímu přístroji.
- ▶ Zaveďte zvukový kabel do přípojky notebooku pro sluchátka.
- ↳ Vestavěné reproduktory v notebooku se vypnou.



Pokud kabel zakoupíte ve specializované prodejně, respektujte následující pokyny:

Přípojka pro sluchátka vašeho notebooku je "zdička 3,5 mm".

Pro napojení sluchátek nebo reproduktoru potřebujete "konektor do zdičky 3,5 mm".

# Demontáž a instalace komponent při servisu



Opravy notebooku směřují provádět pouze autorizovaní kvalifikovaní pracovníci. Neoprávněným otevřením nebo neodborně provedenými opravami záruka zaniká a může dojít k závažnému ohrožení uživatelů (rána elektrickým proudem, nebezpečí požáru).

Po dohodě s naší Hotline/Service Desk smíte sami demontovat a instalovat komponenty popsané v této kapitole.



Jestliže komponenty demontujete a instalujete sami bez dohody s naší Hotline/Service Desk, zanikne záruka vašeho notebooku.

## Pokyny k instalaci a demontáži konstrukčních skupin a prvků

- Vypněte notebook a vytáhněte napájecí zástrčku ze zásuvky.
- Vždy vyjměte akumulátor.
- Se zajišťovacími mechanismy akumulátoru a dalších konstrukčních prvků zacházejte opatrně.
- Nikdy nepoužívejte ostré předměty, jako např. šroubováky, nůžky nebo nůž jako páky k otevření krytu.



Desky se součástkami ohroženými elektrostatickým nábojem (EOD) mohou být označeny vyobrazenou nálepkou:

Jestliže manipulujete s deskami EOD, musíte bezpodmínečně dodržovat následující pokyny:

- Dříve než začnete s deskami pracovat, musíte provést vybití vlastního elektrostatického náboje (např. dotykem na uzemněný předmět).
- Použité přístroje a nářadí nesmí být elektrostaticky nabitě.
- Dříve než desky vytáhnete nebo zastrčíte, vytáhněte síťovou zástrčku.
- Desky uchopujte pouze na okraji.
- Nedotýkejte se žádných připojovacích vývodů nebo plošných spojů na desce.

# Příprava demontáže součástí

Hodláte-li demontovat či vyměnit některou ze systémových součástí, postupujte dle popisu níže:



Dodržujte bezpečnostní pokyny uvedené v kapitole "[Důležité pokyny](#)", [Strany 12](#).

Vytáhněte síťovou zástrčku ze zásuvky s uzemněným kontaktem!

- ▶ Vypněte přístroj.



Přístroj se nesmí nacházet v úsporném režimu!

- ▶ Monitor LCD zavřete.
- ▶ Odpojte od přístroje veškerá vedení.
- ▶ Otočte přístroj a položte ho na stabilní, rovnou a čistou plochu. V případě potřeby na plochu položte neklouzavou tkaninu, aby se přístroj nepoškrábal.
- ▶ Vyjměte akumulátor, viz "[Vyjmutí akumulátoru](#)", [Strany 36](#).

# Vyjmutí a vložení rozšíření paměti

Jestliže vás naše Hotline/Service Desk požádá, abyste rozšíření paměti vyjmuli a instalovali sami, postupujte následovně:



Dodržujte bezpečnostní pokyny uvedené v kapitole "[Důležité pokyny](#)", [Strany 12](#).

Při montáži/demontáži paměťových modulů musí být z notebooku vyjmut akumulátor, a notebook nesmí být připojený k síťovému adaptéru, viz "[Příprava demontáže součástí](#)", [Strany 64](#).

Používejte pouze rozšíření paměti, která byla pro váš notebook schválena, viz kapitola "[Technické údaje](#)", [Strany 81](#).

Při vkládání a vyjmutí paměťového rozšíření nepoužívejte násilí.

Dbejte na to, aby se do přihrádky pro paměťové rozšíření nedostaly žádné cizí předměty.

Při vyjmutí a vložení paměťového modulu je třeba otevřít servisní přihrádku. U některých přístrojů je možné, že se otevřením přihrádky odkryjí různé konstrukční součásti. Tyto konstrukční součásti smějí vyjímat nebo vyměňovat pouze autorizovaní odborní pracovníci. Dodržujte proto bezpodmínečně následující pokyny:



Během provozu se jednotlivé konstrukční součásti mohou zahřívat na vysokou teplotu. Proto vám doporučujeme, abyste po vypnutí notebooku vyčkali jednu hodinu, než paměťové moduly vyjmete nebo vložíte. Jinak hrozí nebezpečí popálení!

Protože jsou obnaženy některé elektrostaticky citlivé konstrukční součásti, respektujte prosím kapitulu "[Pokyny k instalaci a demontáži konstrukčních skupin a prvků](#)", [Strany 63](#).

## Sejmutí krytu

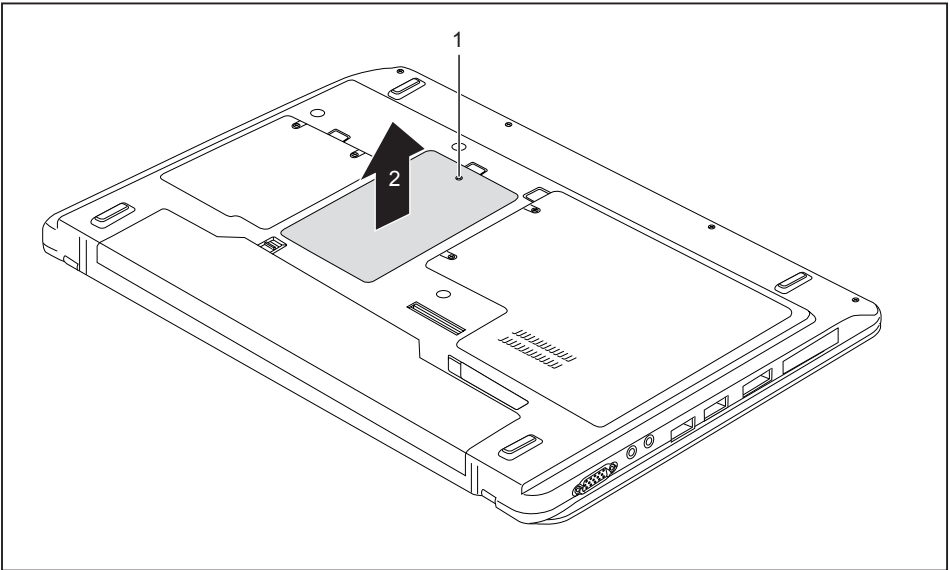

- Odstraňte šroub (1).



Šrouby pečlivě uložte. Jestliže demontujete několik součástí současně, skladujte šrouby od jednotlivých součástí odděleně. Použití nesprávných šroubů může způsobit poškození součástí.

- Zvedněte kryt z notebooku (2).

## Demontáž paměťového modulu

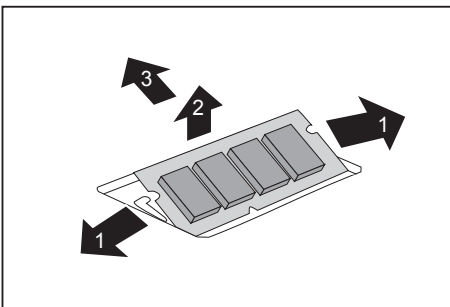

- Vytlačte obě svorky opatrně směrem ven (1).
- ↳ Paměťový modul se vykllopí nahoru (2).
- Vytáhněte paměťový modul ve směru šipky z montážního místa (3).

## Instalace paměťového modulu

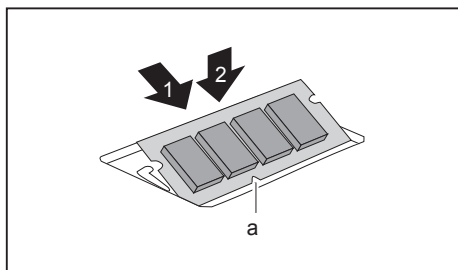

- ▶ Vložte do montážního místa (1) paměťový modul přípojovacími kontakty a výřezem (a) dopředu.
- ▶ Opatrně sklopte paměťový modul dolů, až znatelně zaklapne (2).

## Montáž krytu

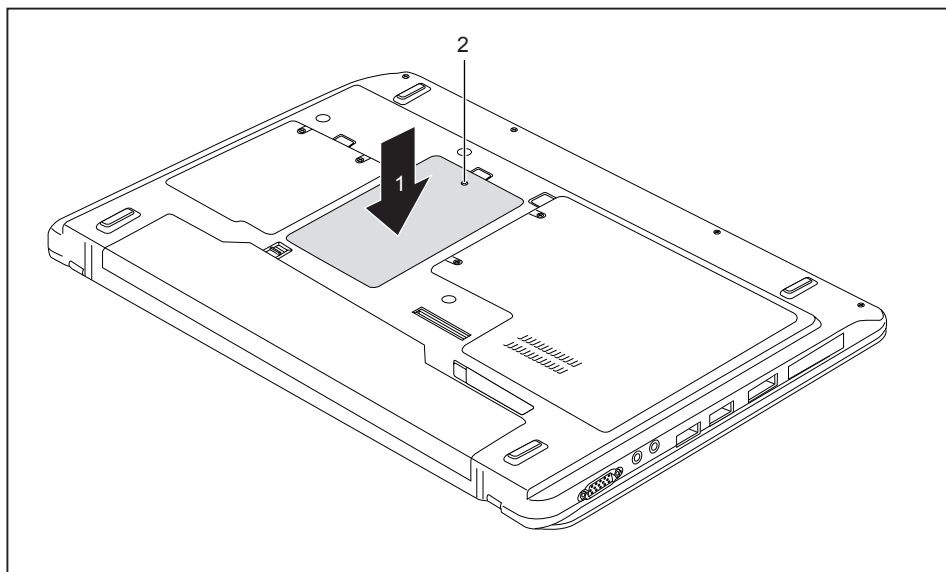

- ▶ Umístěte kryt na místo montáže (1).



Jestliže demontujete několik součástí současně, skladujte šrouby od jednotlivých součástí odděleně. Při jejich opětovné montáži dbejte na použití správných šroubů k příslušným součástem. Použití nesprávných šroubů může způsobit poškození součástí.

- ▶ Upevněte šroub (2).

## Vyjmutí a vložení pevného disku

### Sejmutí krytu

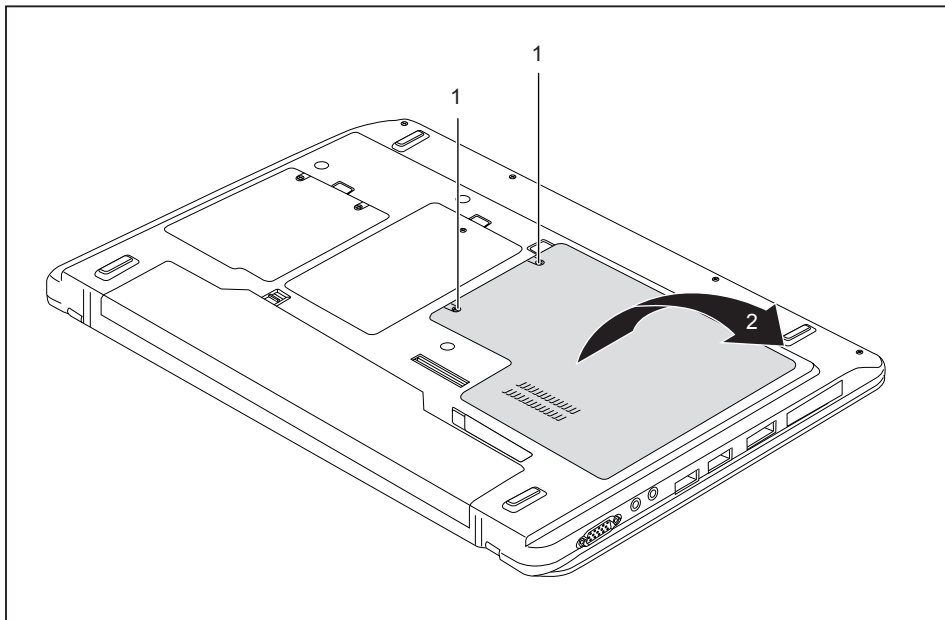

- Odstraňte šrouby (1).



Šrouby pečlivě uložte. Jestliže demontujete několik součástí současně, skladujte šrouby jednotlivých součástí odděleně. Použití nesprávných šroubů může způsobit poškození součástí.

- Zvedněte kryt z notebooku (2).

## Vyjmutí pevného disku

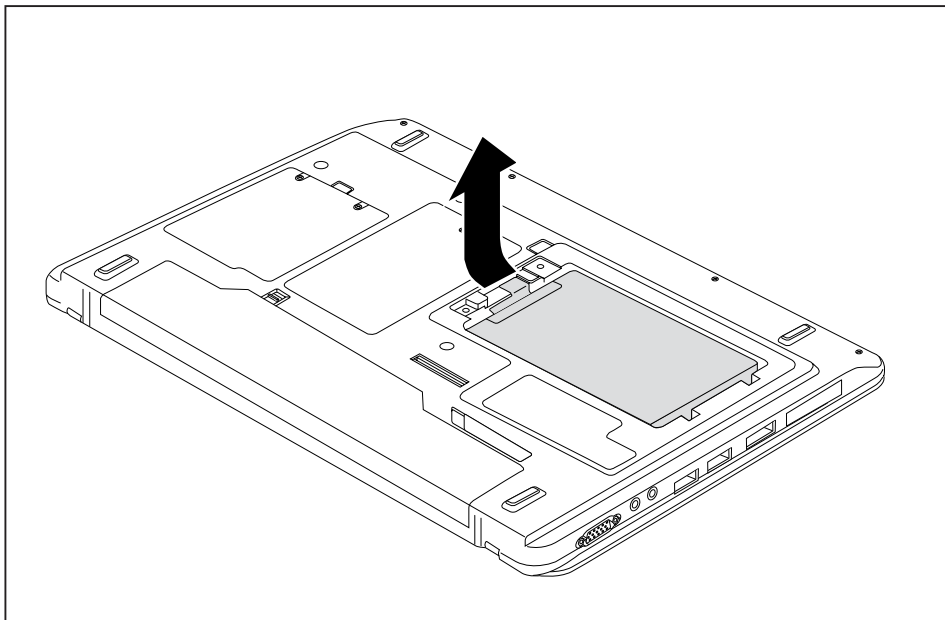

- ▶ Vyjměte pevný disk ve směru šipky z pozice pro pevný disk. Ujistěte se, že došlo k odpojení kontaktů.



## Instalace pevného disku

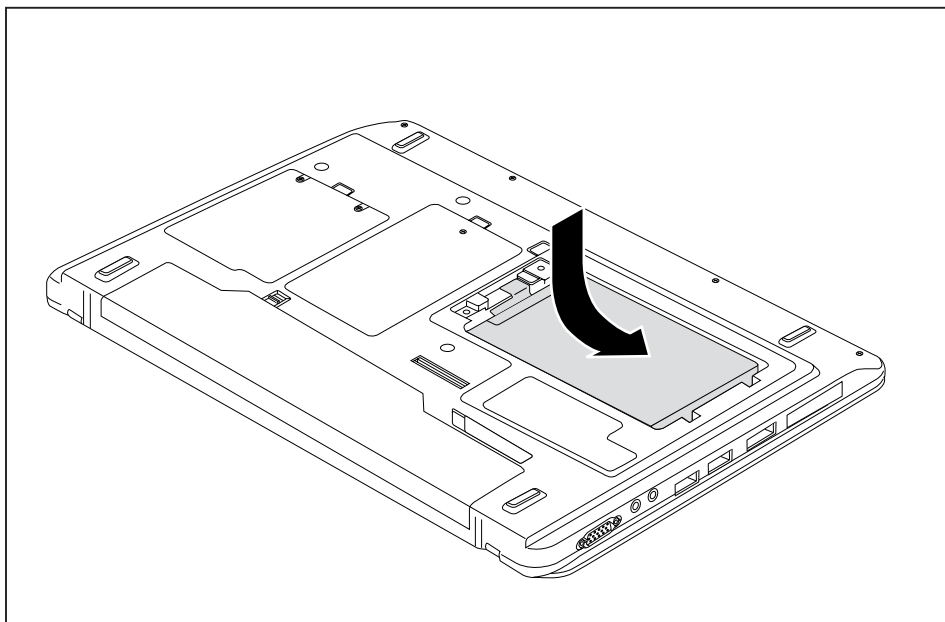

- ▶ Vložte pevný disk do pozice pro pevný disk. Ujistěte se, že došlo k zapojení kontaktů.

## Montáž krytu

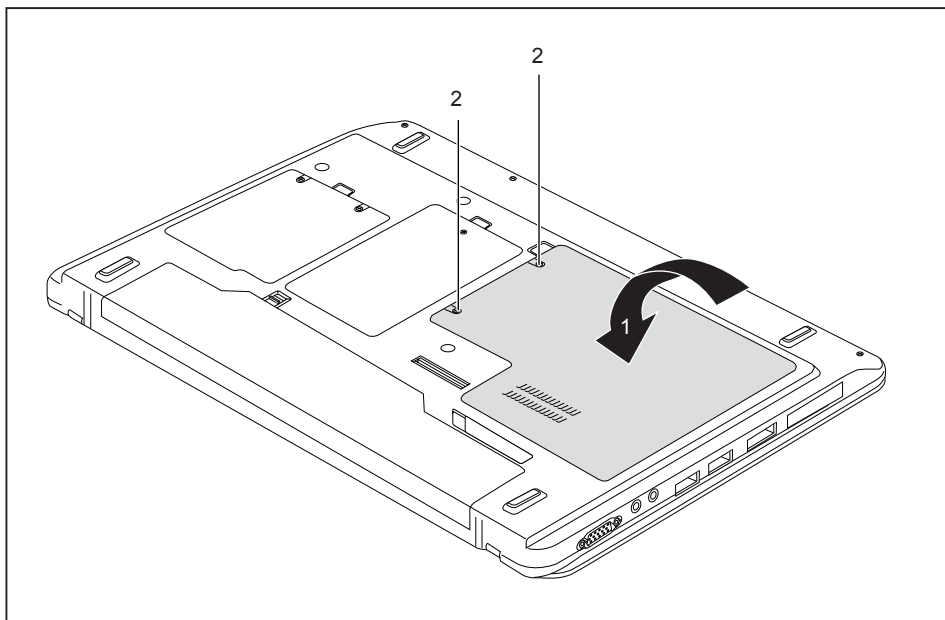

- ▶ Umístěte kryt na místo montáže (1).
- ▶ Upevněte šrouby (2).

## Dokončení demontáže součástí

Po demontáži či výměně požadovaných systémových součástí připravte svůj přístroj k opětovnému uvedení do provozu dle popisu níže:

- ▶ Vložte opět zpět akumulátor, viz ["Vložení akumulátoru", Strany 37.](#)
- ▶ Postavte notebook řádně na rovný povrch.
- ▶ Kabely, které jste předtím odpojili, znovu připojte.

# Nastavení v nástroji BIOS Setup Utility

Pomocí nástroje *BIOS Setup Utility* můžete u vašeho notebooku nastavit systémové funkce a konfiguraci hardwaru.

Při expedici notebooku jsou účinná standardní nastavení. Tato nastavení lze změnit v nabídce *BIOS Setup Utility*. Změněná nastavení se stanou účinnými, jakmile *BIOS Setup Utility* uložíte a ukončíte.

V nástroji *BIOS Setup Utility* jsou následující nabídky:

<i>Info</i>	Zobrazení informací o systému BIOS, informací o procesoru a notebooku
<i>Systém</i>	Rozšířená systémová nastavení
<i>Advanced</i>	Konfigurace různých součástí hardwaru, jako např. myši, klávesnice, procesoru
<i>Security</i>	Nastavení hesla a bezpečnostních funkcí
<i>Boot</i>	Konfigurace pořadí při spuštění
<i>Exit</i>	Ukončení nástroje <i>BIOS Setup Utility</i>

## Spust'íte nástroj BIOS-Setup-Utility

- ▶ Příklad restartujte (vypněte jej a zapněte nebo restartujte operační systém).
- ↳ Na monitoru se při spuštění krátce objeví následující nebo podobný text:  
<F2> BIOS Setup <F12> Boot Menu
- ▶ Stiskněte funkční tlačítko **F2**.
- ▶ Jestliže je uděleno heslo, zadejte heslo a stiskněte klávesu Enter.



Pokud jste heslo zapomněli, obraťte se prosím na správce systému resp. na náš servis.

*BIOS-Setup-Utility* se spustí.

## Obsluha nástroje BIOS-Setup-Utility



Nápovědu k nástroji *BIOS-Setup-Utility* zobrazíte stisknutím klávesy **F1**. Popis jednotlivých nastavení se zobrazuje v pravém okně nástroje *BIOS-Setup-Utility*.

Klávesou **F9** můžete načíst standardní nastavení nástroje *BIOS-Setup-Utility*.

- ▶ Pomocí kláves se šipkami **←** a **→** vyberte nabídku, ve které chcete upravit nastavení.
- ↳ Zobrazí se nabídka.
- ▶ Klávesami se šipkami **↑** a **↓** vyberte možnost, kterou chcete změnit.
- ▶ Stiskněte klávesu Enter.
- ▶ Vybranou nabídku opustíte stisknutím klávesy **ESC**.
- ▶ Změněné položky si poznamenejte (např. do tohoto návodu k obsluze).

## Ukončení nástroje BIOS Setup Utility

V nabídce *Exit* musíte vybrat požadovanou možnost a aktivovat ji klávesou Enter.

### Exit Saving Changes - Uložení nastavení a ukončení nástroje BIOS Setup Utility

- ▶ Pro uložení aktuálních záznamů v nabídkách a ukončení nástroje *BIOS Setup Utility* vyberte *Exit Saving Changes* a *Yes*.
- ↳ Notebook se restartuje a nová nastavení jsou účinná.

### Exit Discarding Changes – Zamítnutí změn a ukončení nástroje BIOS Setup Utility

- ▶ Pro zamítnutí změn vyberte možnost *Exit Discarding Changes* a *Yes*.
- ↳ Nastavení platná při vyvolání nástroje *BIOS Setup Utility* zůstanou účinná. Nástroj *BIOS Setup Utility* bude ukončen a notebook se restartuje.

### Load Setup Defaults – Použití standardních nastavení

- ▶ Pro použití standardních nastavení pro všechny nabídky nástroje *BIOS Setup Utility* vyberte *Load Setup Defaults* a *Yes*.

### Discard Changes – Zamítnutí změn bez ukončení nástroje BIOS Setup Utility

- ▶ Pro zamítnutí změn vyberte možnost *Discard Changes* a *Yes*.
- ↳ Nastavení platná při vyvolání nástroje *BIOS Setup Utility* zůstanou účinná. Nyní lze v nástroji *BIOS Setup Utility* provést další nastavení.
- ▶ Jestliže chcete ukončit nástroj *BIOS Setup Utility* s těmito nastaveními, vyberte *Exit Saving Changes* a *Yes*.

### Save Changes - Uložení změn, aniž by byl ukončen nástroj BIOS Setup Utility

- ▶ Pro uložení změn vyberte možnost *Save Changes* a *Yes*.
- ↳ Změny se uloží. Nyní lze v nástroji *BIOS Setup Utility* provést další nastavení.
- ▶ Jestliže chcete ukončit nástroj *BIOS Setup Utility* s těmito nastaveními, vyberte *Exit Saving Changes* a *Yes*.

## Save Changes and Power Off

- ▶ Chcete-li uložit provedené změny a přístroj vypnout, vyberte příkaz *Save Changes and Power Off* a *Yes*.
- ↳ Změny se uloží. Přístroj se samočinně vypne.

# Řešení problémů a rady



Pokud odpojíte nebo připojíte kabely, dodržujte bezpečnostní pokyny v příručce "Bezpečnost/pravidla použití".

Případnou poruchu se pokuste odstranit následujícími opatřeními. Nemůžete-li poruchu odstranit, postupujte takto:

- ▶ Poznamenejte si provedené kroky a stav, při kterém k chybě došlo. Poznamenejte si případné chybové hlášení, které se zobrazilo.
- ▶ Vypněte notebook.
- ▶ Kontaktujte naši Hotline/Service Desk.



Telefonní čísla naleznete na seznamu oddělení Service Desk. Při telefonickém kontaktu mějte připraveny následující informace:

- název modelu a číslo série notebooku; číslo série je uvedeno na štítku na dolní straně notebooku,
- poznámky o zobrazených hlášeních a údaje o akustických signálech,
- veškeré změny hardwaru nebo softwaru, které jste provedli po obdržení notebooku,
- veškeré změny, které jste provedli v nastaveních systému BIOS po obdržení notebooku,
- konfiguraci systému a všechna periferní zařízení, která jsou k systému připojena,
- kupní smlouvu.



Naše notebooky jsou vybaveny součástmi s nízkou hmotností a nízkou prostorovou a energetickou náročností. Jejich kombinace je ideální především pro mobilní využití. V závislosti na zakoupené konfiguraci může být u velmi náročných herních aplikací, např. s trojrozměrnou grafikou, v porovnání se stolním počítačem poněkud omezena funkčnost. Při aktualizaci ovladačů, které nebyly schváleny společností Fujitsu Technology Solutions, může někdy dojít ke snížení výkonu, ztrátě dat či nesprávné funkci. Schválené ovladače a aktuální verze systému BIOS si můžete stáhnout na adrese: "<http://support.ts.fujitsu.com/Download/Index.asp>"

## Pomoc v případě problémů

V případě, že v počítači dojde k potížím, které nejste schopni sami odstranit:

- ▶ Poznamenejte si identifikační číslo svého přístroje. Identifikační číslo naleznete na typovém výkonovém štítku na zadní nebo spodní straně skříně.
- ▶ Obráťte na servisní středisko příslušející vaší zemi (seznam servisních středisek naleznete na internetových stránkách "[http://support.ts.fujitsu.com/contact/servicedesk/ServiceDeskNumber\\_Int.asp](http://support.ts.fujitsu.com/contact/servicedesk/ServiceDeskNumber_Int.asp)") a požádejte je o vyřešení problému. Připravte si identifikační/sériové číslo svého systému.

## Obnovení obsahu pevného disku v systému Windows

Prostřednictvím disků "Windows Recovery-CD" (volitelné vybavení) a "CD/DVD Drivers & Utilities" lze obnovit instalaci operačního systému.

Návod k tomu naleznete také na obalu disku Recovery CD.



Během opětovné instalace se vymažou všechna osobní data a všechny nainstalované programy. Proto byste měli bezpodmínečně vaše soubory zazálohovat na externím pevném disku nebo na CD/DVD, dříve než začnete s opětovnou instalací.

► Zapněte notebook.

↳ Na monitoru se při startu krátce objeví následující text:

*<ESC>Diagnostic screen <F12>Boot Menu <F2>BIOS Setup*

► Pokud se na obrazovce objeví tato zpráva, stiskněte funkční klávesu **[F12]**.

► Vložte disk "Windows Recovery CD" do optické jednotky.

► Vyberte *CD-ROM* a stiskněte tlačítko enter.

► Postupujte podle pokynů na displeji.

Po instalaci musíte znovu nainstalovat všechny ovladače. Teprve potom budou některé zabudované hardwarové komponenty opět řádně podporovány.

► Vložte do optické jednotky disk CD/DVD "Drivers & Utilities". CD se automaticky spustí.

► Klepněte na softwarové tlačítko *Desk Update*.

► Vyberte *Automatická instalace ovladačů (Express)* a klepněte na *Spustit instalaci*.

► Postupujte podle pokynů na displeji.

► Po ukončení instalace ovladačů restartujte notebook.

## Nesprávný aktuální čas nebo datum notebooku

Příčina	Odstranění chyby
Je chybně nastavený čas a datum.	► Pomocí <i>nástroje k nastavení systému BIOS</i> nastavte v nabídce <i>Main</i> (Hlavní) čas nebo datum.
Čas a datum jsou po zapnutí notebooku opakovaně chybně nastaveny.	► Obraťte se na prodejce, na naši horkou linku nebo servisní oddělení.

## Při zadání určitých znaků na klávesnici se nyní píší číslice

Příčina	Odstranění chyby
Virtuální numerický blok vašeho přístroje je aktivován, viz <a href="#">"Virtuální číslicový blok", Strany 24</a> .	► Stiskněte klávesu <b>[Num]</b> .

## LCD monitor notebooku zůstává tmavý

Příčina	Odstranění chyb
Monitor je vypnutý.	▶ Stiskněte klávesu nebo se dotkněte touchpadu.
Připojený externí monitor nebo televizor.	▶ Stiskněte kombinaci kláves pro přepnutí výstupu na monitor, viz " <a href="#">Klávesové zkratky</a> ", <a href="#">Strany 25</a> .

## Špatně čitelné údaje na LCD monitoru notebooku

Příčina	Odstranění chyb
Oslnění odrazem	▶ Otočte notebook nebo změňte sklon LCD obrazovky. ▶ Zvyšte úroveň jasu obrazovky.

## Tmavá externí obrazovka

Příčina	Odstranění chyb
Obrazovka je vypnutá.	▶ Zapněte externí obrazovku.
Řízené zatemnění zobrazovací jednotky.	▶ Stiskněte libovolnou klávesu.
Je nastaven malý jas.	▶ Nastavte vyšší jas obrazovky.
Výstup na obrazovku je nastaven na LCD obrazovku notebooku.	▶ Stiskněte kombinaci kláves pro přepnutí výstupu na monitor, viz " <a href="#">Klávesové zkratky</a> ", <a href="#">Strany 25</a> .
Síťové vedení nebo vedení dat externí obrazovky není správně připojeno.	▶ Vypněte externí obrazovku a notebook. ▶ Zkontrolujte, jestli je napájecí kabel správně připojen k externí obrazovce a do zásuvky. ▶ Zkontrolujte, jestli je datový kabel řádně připojen k notebooku a k externí obrazovce (pokud je zástrčka k dispozici). ▶ Zapněte externí obrazovku a notebook.



## Zobrazení na externí obrazovce se neobjeví nebo putuje

Příčina	Odstranění chyb
Pro externí obrazovku je zvolena nesprávná obrazovka nebo je pro uživatelský program nastaveno nesprávné rozlišení obrazovky.	<ul style="list-style-type: none"> <li>▶ Pomocí klávesové zkratky <b>Alt</b> + <b>F4</b> ukončíte aplikaci v systému Windows. Pokud se po ukončení programu znovu objeví chyba, použijte kombinaci kláves pro přepnutí výstupu na monitor (viz "<a href="#">Klávesové zkratky</a>", <a href="#">Strany 25</a>), pro přepnutí zobrazení na LCD monitor notebooku. Změňte následující nastavení:</li> <li>▶ Nastavení rozlišení obrazovky: Nastavte rozlišení obrazovky tak, jak je popsáno v dokumentaci k vašemu operačnímu systému.</li> <li>▶ Výběr monitoru: Vyberte monitor 1 nebo 2, jak je popsáno v dokumentaci k vašemu operačnímu systému.</li> </ul>

## Notebook se po zapnutí nespustí

Příčina	Odstranění chyb
Akumulátor není správně nasazený.	<ul style="list-style-type: none"> <li>▶ Zkontrolujte, zda je akumulátor správně nasazený.</li> <li>▶ Zapněte notebook.</li> </ul>
Akumulátor je vybitý.	<ul style="list-style-type: none"> <li>▶ Nabijte akumulátor.</li> </ul> <p><b>nebo</b></p> <ul style="list-style-type: none"> <li>▶ Vložte nabitý akumulátor.</li> </ul> <p><b>nebo</b></p> <ul style="list-style-type: none"> <li>▶ Připojte k notebooku síťový adaptér.</li> </ul>
Síťový adaptér není správně připojen.	<ul style="list-style-type: none"> <li>▶ Zkontrolujte, jestli je síťový adaptér řádně připojen na notebook.</li> <li>▶ Zapněte notebook.</li> </ul>

## Notebook nefunguje

Příčina	Odstranění chyb
Notebook je v úsporném režimu.	▶ Ukončete úsporný režim.
Chybu způsobila aplikace.	▶ Ukončete uživatelský program nebo notebook restartujte (restartování operačního systému nebo vypnout/zapnout).
Akumulátor je vybitý.	▶ Nabijte akumulátor.  <b>nebo</b> ▶ Vložte nabitý akumulátor.  <b>nebo</b> ▶ Připojte k notebooku síťový adaptér.

## Tiskárna netiskne

Příčina	Odstranění chyb
Tiskárna není zapnutá.	▶ Zkontrolujte, zda je tiskárna zapnutá a zda je připravená k provozu (viz dokumentace k tiskárně).
Tiskárna není správně připojená.	▶ Zkontrolujte, jestli je datový kabel mezi notebookem a tiskárnou správně připojený.
Ovladač tiskárny je defektní, nesprávně nainstalovaný nebo je nainstalovaný chybný ovladač tiskárny.	▶ Zkontrolujte, jestli je datový kabel mezi notebookem a tiskárnou správně připojený. ▶ Zkontrolujte, jestli je zaveden správný ovladač tiskárny (viz dokumentace k tiskárně).

## Bezdrátové spojení se sítí nefunguje

Příčina	Odstranění chyb
Radiová komponenta je vypnutá.	▶ Zapněte bezdrátové zařízení (viz " <a href="#">Zapnutí a vypnutí rádiových komponent</a> ", <a href="#">Strany 45</a> ).
Radiová komponenta je zapnutá. Přesto nefunguje bezdrátové spojení se sítí.	▶ Zkontrolujte, zda je bezdrátové připojení v softwaru zapnuté. ▶ Další informace k používání komponent pro bezdrátový přenos naleznete v souborech nápovědy.

## Akustická chybová zpráva

Příčina	Odstranění chyb
V intervalu několika sekund opakovaně zazní signál. Akumulátor je téměř vybitý.	▶ Nabijte akumulátor.

## Chybové zprávy na monitoru

Dále jsou popsány chybové zprávy, které podává nástroj BIOS Setup. Chybové zprávy, které podává operační systém nebo programy, najdete v dokumentaci k těmto programům.



Když se bude chybová zpráva navzdory opatřením pro odstranění chyby několikrát opakovat, kontaktujte svou prodejnu nebo náš servis.

Chybová zpráva/příčina	Odstranění chyby
<i>CMOS Battery Bad</i> Když se chybová zpráva objevuje opakovaně, je záložní baterie v notebooku vybitá.	▶ Spojte se s vaší prodejnou nebo servisem.
<i>System CMOS checksum bad - Default configuration used</i> Systémová konfigurace obsahuje neplatná data.	<ul style="list-style-type: none"> <li>▶ Vypněte notebook.</li> <li>▶ Zapněte notebook.</li> <li>▶ Stiskněte funkční tlačítko <b>[F2]</b>, pokud chcete spustit nástroj <i>BIOS Setup</i>.</li> <li>▶ Zvolte v nástroji <i>BIOS Setup</i> nabídku <i>Exit</i>.</li> <li>▶ Vyberte položku <i>Load Setup Defaults</i>.</li> <li>▶ Vyberte <i>OK</i> a stiskněte klávesu <b>Enter</b>.</li> </ul>
<i>Extended memory failed at offset: xxxx Failing Bits: zzzz zzzz</i> Při testování rozšířené paměti došlo na adrese xxxx k chybě.	▶ Zkontrolujte, jestli je přídatný paměťový modul správně zasunutý.
<i>Failure Fixed Disk n</i> Nastavení jednotky pevného disku nejsou správná.	▶ Spusťte nástroj <i>BIOS Setup</i> (díličí nabídka <i>Primary Master</i> ) a vyberte správná nastavení.
<i>Keyboard controller error</i>	<ul style="list-style-type: none"> <li>▶ Vypněte notebook vypínačem.</li> <li>▶ Počkejte 3 - 5 sekund a opět notebook zapněte.</li> </ul>
<i>Keyboard error</i>	Pokud používáte externí klávesnici: <ul style="list-style-type: none"> <li>▶ Zkontrolujte připojení a znovu spusťte notebook.</li> </ul>
<i>nn Stuck key</i>	▶ Ubezpečte se, že není stisknutá žádná klávesa.

Chybová zpráva/příčina	Odstranění chyby
<i>Operating system not found</i>	<ul style="list-style-type: none"> <li>▶ Zkontrolujte v nástroji <i>BIOS Setup</i>, zda je jednotka pevného disku správně nastavená.</li> <li>▶ Ubezpečte se, že je operační systém nainstalovaný na správné jednotce.</li> </ul>
<p><i>Press &lt;F1&gt; to resume, &lt;F2&gt; to SETUP</i></p> <p>Tato chybová zpráva se objeví, když před spuštěním operačního systému během autotestu dojde k chybě.</p>	<ul style="list-style-type: none"> <li>▶ Stiskněte funkční klávesu <b>F1</b> pro spuštění operačního systému.</li> <li>▶ Stisknutím funkční klávesy <b>F2</b> spustíte nástroj <i>BIOS Setup</i>.</li> </ul>
<p><i>Previous boot incomplete - Default configuration used</i> Pro chybu při předchozím spuštění systému byly pro určitá nastavení použity standardní hodnoty. Zkontrolujte nastavení v nástroji <i>BIOS Setup</i>.</p>	<ul style="list-style-type: none"> <li>▶ Stiskněte při výzvě funkční klávesu <b>F1</b>.</li> </ul>
<i>Real Time clock error</i>	<ul style="list-style-type: none"> <li>▶ Spojte se s vaší prodejnou nebo servisem.</li> </ul>
<i>nnnnK Shadow RAM failed at offset: xxxx Failing Bits: zzzz</i>	<ul style="list-style-type: none"> <li>▶ Spojte se s vaší prodejnou nebo servisem.</li> </ul>
<i>System battery is dead - Replace and run SETUP</i>	<ul style="list-style-type: none"> <li>▶ Spojte se s vaší prodejnou nebo servisem.</li> </ul>
<i>System cache error - Cache disabled</i>	<ul style="list-style-type: none"> <li>▶ Spojte se s vaší prodejnou nebo servisem.</li> </ul>
<i>System timer error</i>	<ul style="list-style-type: none"> <li>▶ Spojte se s vaší prodejnou nebo servisem.</li> </ul>

# Technické údaje

## LIFEBOOK

<b>Podmínky prostředí</b>	
Provozní teplota	5 °C – 35 °C
<b>Rozměry</b>	
Šířka x hloubka x výška (vpředu/vzadu)	282 mm x 215 mm x 24,9 – 32 mm (bez gumových nožek)
Hmotnost	asi 1,48 kg
<b>Operační paměť</b>	
Sloty	2 zásuvné pozice s 204 kontakty DDR3-1333/1600 SO-DIMM s celkem max. 16 GB RAM
Schválené paměťové moduly	2 GB, 4 GB nebo 8 GB DDR3-1333/1600 SO-DIMM



V datovém listu k zařízením jsou uvedeny další technické údaje. Datový list naleznete ve vašem přístroji nebo na Internetu na adrese ["http://www.fujitsu.com/fts/support/"](http://www.fujitsu.com/fts/support/).

## Akumulátor



Informace o bateriích použitých ve vašem přístroji naleznete na internetové adrese ["http://www.fujitsu.com/fts/support/"](http://www.fujitsu.com/fts/support/).

	<b>6článekový akumulátor 1</b>	<b>6článekový akumulátor 2</b>
Jmenovité napětí	10,8 V / 11,1 V	10,8 V
Jmenovitá kapacita	5800 mAh / 5600 mAh	6700 mAh

## Síťový zdroj

<b>Elektrotechnické údaje</b>	
Primární	65 W / 80 W
Jmenovité napětí	100 V – 240 V (automaticky)
Jmenovitá frekvence	50 Hz – 60 Hz (automaticky)
Sekundární	
Jmenovité napětí	19 V
Maximální jmenovitý proud	3,24 A / 4,22 A

Můžete si kdykoliv objednat dodatečný síťový zdroj a dodatečný síťový vodič.

# Pokyny výrobce

## Likvidace a recyklace

Informace k tomuto tématu naleznete ve svém notebooku nebo na našich internetových stránkách ("<http://www.fujitsu.com/fts/about/fts/environment-care/>").

## Prohlášení o shodě (Declarations of Conformity)

Prohlášení o shodě (Declarations of Conformity) k přístroji naleznete na internetové adrese "<http://globalsp.ts.fujitsu.com/sites/certificates/default.aspx>".

Společnost Fujitsu Technology Solutions tímto prohlašuje, že přístroj je ve shodě se základními požadavky a dalšími příslušnými ustanoveními směrnice 1999/5/ES.

## Značka CE

### Značka CE pro přístroje a rádiově řízené komponenty.

Toto zařízení v provedení, v němž je dodáváno, splňuje požadavky směrnice 2009/125/ES „O stanovení rámce pro určení požadavků na ekodesign výrobků spojených se spotřebou energie“ a směrnice 1999/5/ES Evropského parlamentu a Rady Evropy ze dne 9. března 1999 o rádiových zařízeních a telekomunikačních zařízeních a vzájemném uznávání shody.

Toto zařízení smí být používáno v následujících zemích:

Belgie	Bulharsko	Dánsko	Německo
Estonsko	Finsko	Francie	Řecko
Velká Británie	Irsko	Island	Itálie
Lotyšsko	Lichtenštejnsko	Litva	Lucembursko
Malta	Nizozemsko	Norsko	Rakousko
Polsko	Portugalsko	Rumunsko	Švédsko
Švýcarsko	Slovensko	Slovinsko	Španělsko
Česká republika	Maďarsko	Kypr	

Aktuální informace o případných omezeních v provozu zjistíte od příslušného úřadu dané země. Jestliže vaše země není ve výčtu uvedena, obraťte se prosím na příslušný dozorní orgán, zda je používání tohoto výrobku ve vaší zemi dovoleno.

# Rejstřík

- A**  
Akumulátor 35  
  Nabíjení 35  
  Ošetřování a údržba 35  
  Samočinné vybití 35  
  Skladování 35  
  Stav nabití 35, 40  
  viz akumulátor 35  
  životnost 35  
Akustické chybové zprávy 79  
Alt+Tab 26  
Aplikační tlačítka 27  
Audiopřípojky 62
- B**  
Backspace 23  
Basový reproduktor (subwoofer) 43  
Baterie  
  viz akumulátor 35  
Bezdrátová místní síť  
  bezpečnostní pokyny 12  
  vypnutí modulu 45  
  zapnutí modulu 45  
Bezdrátové spojení se sítí nefunguje 78  
Bezpečnostní funkce 51  
  SmartCard 55  
  SystemLock 55  
Bezpečnostní pokyny 12  
BIOS Setup Utility  
  nastavení 71  
  ukončení 72  
BIOS-Setup-Utility  
  obsluha 71  
  ochrana heslem 53  
  vyvolání 71  
Bluetooth  
  vypnutí modulu 45  
  zapnutí modulu 45
- C**  
Caps Lock 23  
  indikátor 20  
Cesta, notebook 14  
Chybové zprávy na monitoru 79  
chyby  
  odstraňování 74  
Chyby  
  akustické zprávy 79  
  zprávy na monitoru 79  
Číslicový blok 22  
Čištění 15
- D**  
Deska 63  
Důležité pokyny 12
- E**  
Energie  
  Funkce pro úsporu elektrické energie 40  
  Spotřeba energie 40  
  Úspora energie 13  
Enter 23  
Ethernetová místní síť 46
- F**  
Fn+F1 25  
Fn+F10 26  
Fn+F3 25  
Fn+F4 25  
Fn+F6 25  
Fn+F7 25  
Fn+F8 25  
Fn+F9 25  
Funkce nabíjení přes USB 61
- H**  
Heslo  
  Zadání 53  
  Změna 53  
  Zrušení 54  
Heslo dohlážitěle  
  Zadání 53  
  Změna 53  
  Zrušení 54  
Heslo uživatele  
  Zadání 53  
  Změna 53  
  Zrušení 54  
Hlasitost  
  snížení 25  
  zvýšení 25  
Hlavní paměť  
  viz rozšíření paměti 64

- I**
  - Indikátor
    - Caps Lock 20
    - jednotka 20
    - Num Lock 20
    - Scroll Lock 20
  - Indikátor akumulátoru 20
  - Indikátor baterie
    - viz indikátor akumulátoru 20
  - Indikátor pohotovostního režimu 20
  - Indikátor provozního stavu 20
  - Indikátory stavu 19
  - Instalace
    - přístroje 17
    - síťového adaptéru 17
- J**
  - Jas monitoru
    - snížení 25
    - zvýšení 25
  - Jednotka
    - indikátor 20
- K**
  - Kabel pro zámek Kensington Lock 52
  - Karta ExpressCard 42
  - Klávesa Enter 23
  - Klávesa Fn 23
  - Klávesa přepínače 23
  - Klávesa pro psaní velkých písmen 23
  - Klávesa tabulátoru 23
  - Klávesa Windows 23
  - Klávesnice 22
    - Čištění 15
  - Klávesové zkratky 25
  - Klávesy 22
  - Komponenty
    - Instalace/demontáž 63
  - Konfigurace hardwaru 71
  - Konfigurace systému 71
  - Konfigurace, nástroj BIOS Setup Utility 71
- L**
  - LCD monitor
    - oslnění odrazem 76
    - špatně čitelné údaje 76
    - zůstává tmavý 76
  - letní čas 75
- M**
  - Mechanické zajištění 52
  - Měřič stavu nabití akumulátoru 35
  - Mikrofon 43
  - Mobilní provoz 14
  - Monitor
    - bez obrazu 77
    - kolísavý obraz 77
    - Připojení 58
  - Monitor Crystal View
    - Čištění 15
  - Monitor LCD
    - Čištění 15
    - Pokyny 33
    - snížení jasu 25
- N**
  - Nabíjecí kapacita, akumulátor 35
  - nabití záložní baterie 75
  - nesprávné datum 75
  - nesprávné datum nebo čas 75
  - nesprávný čas 75
  - notebook
    - nefunguje 78
    - nelze spustit 77
  - Notebook
    - Čištění 15
    - Než se vydáte na cestu 14
    - Obsluha 19
    - Přeprava 14
    - Vypnutí 21
    - zapnutí 21
  - Num Lock
    - indikátor 20
    - Indikátor 24
  - Numerické pole kláves 22
  - Numerické pole klávesnice
    - viz virtuální číslíkový blok 24
- O**
  - Obal 16
  - Obnovení operačního systému 75
  - obrazovka
    - tmavá 76
  - Obsluha, notebook 19
  - Ochrana heslem 52
  - odstraňování poruch 74
  - Operační systém
    - Aktivace ochrany systému 54
    - Chránit heslem 54
    - Zrušení ochrany systému 54
  - Opravná klávesa 23



- P**
- Paměťová karta
    - manipulace 41
    - Vložení 41
    - Vyjmutí 41
  - Paměťový modul
    - Demontáž 65
    - důležité pokyny 64
    - Montáž 66
  - Periferní zařízení
    - Odpojení 57
    - Připojení 57
  - Pevný disk
    - obnovení obsahu 75
  - Pokyny
    - bezpečnost 12
    - Čištění 15
    - Desky 63
    - Likvidace a recyklace 82
    - Monitor LCD 33
    - Přeprava 14
    - Úspora energie 13
  - Porty USB 60
    - použití bezpečnostního zámku 52
  - Přepnutí výstupu na monitor 26
  - Přeprava 14
  - Připojení audiozařízení 62
  - Připojení mikrofону 62
  - Připojení monitoru
    - viz zdířku VGA 58
  - Připojení obrazovky
    - viz zdířku VGA 58
  - Připojení sluchátek 62
  - Přípojky
    - replikátor portů 47
  - Příprava k provozu 17
  - prohlášení o shodě 82
  - První uvedení do provozu 16
  - První zapnutí 18
- R**
- Rádiové komponenty
    - bezpečnostní pokyny 12
  - Řádkování 23
  - Regulátor hlasitosti 43
  - Replikátor portů
    - připojení notebooku 48
    - přípojky 47
  - Reproduktory 43
    - vypnutí 25
    - zapnutí 25
  - řešení problémů 74
  - Režim spánku
    - aktivace 25
  - Řízení kurzoru 23
  - Rozšíření paměti
    - Demontáž 65
    - Montáž 66
  - Rozšíření systému 64
    - viz rozšíření paměti 64
- S**
- Samočinné vybití, akumulátor 35
  - Scroll Lock
    - indikátor 20
  - Servis 63
  - Setup
    - viz BIOS Setup Utility 71
  - Shift 23
  - Shift+Tab 26
  - Síťový adaptér
    - připojení 17
  - Slot
    - ExpressCard 42
    - paměťové karty 41
  - Směrové klávesy 23
  - Snímač otisků prstů 51
    - nastavení 51
  - Součástky ohrožené elektrostatickým nábojem 63
  - Strg+Alt+Entf / Ctrl+Alt+Del 26
  - Symbol baterie
    - viz indikátor akumulátoru 20
  - Systémová nastavení, nástroj BIOS Setup Utility 71
- T**
- Technické údaje 81
    - notebook 81
    - síťový zdroj 81
  - tipy 74
  - Tiskárna netiskne 78
  - Tlačítka touchpadu 25
  - Tmavý LCD monitor 76
  - Touchpad 25, 28
    - Čištění 15
      - pohyb kurzoru 28
    - přetažení objektu 29
    - provádění příkazů 28
    - tlačítka 28
    - výběr objektu 28
    - vypnutí 25
  - TPM 56
  - Transport
    - Poškození při transportu 16

Trusted Platform Module 56

### U

Upozornění 12

Úspora proudu 13

Úsporný režim  
ukončení 78

Uvedení do provozu 16

### V

V intervalu jedné sekundy se ozývá signál 75

Virtuální číslicový blok 24

Výběr místa postavení 17

Vyjmutí paměti  
viz rozšíření paměti 64

### W

Webová kamera 34

### Z

Zabezpečení proti krádeži 52

Záporný skok tabulátorem 26  
zařízení

Připojení 57

Zařízení

Odpojení 57

Zařízení Bluetooth, bezpečnostní pokyny 12

Zdířka VGA 58

zimní čas 75

Životnost, akumulátor 35

Značka CE 82