

# TravelMate řady 3250/2470

Uživatelská příručka

Copyright © 2006 Acer Incorporated.  
Všechna práva vyhrazena.

Uživatelská příručka k notebooku TravelMate řady 3250/2470  
Původní vydání: 03/2006

Pravidelné úpravy a revize informací v této publikaci bez předchozího upozornění vyhrazeny. Tyto změny budou zahrnuty do nových vydání této příručky, doplňkových dokumentů nebo publikací. Společnost neposkytuje žádná ujištění nebo záruky výslovně uvedené nebo předpokládané s ohledem na obsah tohoto dokumentu a zvláště odmítá jakékoli předpokládané záruky prodejnosti nebo způsobilosti k určitému účelu.

Na určené místo níže zapište číslo modelu, sériové číslo, datum a místo zakoupení. Sériové číslo a číslo modelu jsou uvedena na štítku počítače. Při veškerém písemném styku ohledně počítače je třeba uvádět sériové číslo, číslo modelu, datum a místo zakoupení.

Žádná část této publikace nesmí být kopírována, přenášena, přepisována nebo ukládána do paměťového zařízení v žádné formě ani žádnými prostředky, elektronicky, mechanicky, fotokopírováním, nahráváním nebo jinak bez předchozího písemného svolení společnosti Acer Incorporated.

Notebook TravelMate řady 3250/2470

Číslo modelu: \_\_\_\_\_

Sériové číslo: \_\_\_\_\_

Datum zakoupení: \_\_\_\_\_

Místo zakoupení: \_\_\_\_\_

Značka Acer a logo Acer jsou registrované ochranné známky společnosti Acer. Názvy produktů nebo ochranné známky jiných společností jsou v tomto dokumentu použity pouze k identifikačním účelům a jsou majetkem příslušných vlastníků.

# Informace pro vaši bezpečnost a pohodlí

## Bezpečnostní pokyny

Tyto pokyny si pečlivě přečtěte. Uložte je pro případné budoucí použití. Uchovejte tento dokument pro případné budoucí použití. Dodržujte veškerá upozornění a pokyny uvedené na výrobku.

### Vypnutí výrobku před čištěním

Před čištěním odpojte výrobek ze zásuvky. Nepoužívejte tekuté nebo aerosolové čističe. K čištění používejte vlhký hadřík.

### Upozornění

- Výrobek nepoužívejte v blízkosti vody.
- Neumísťujte výrobek na nestabilní vozíky, stojany nebo stoly. Hrozí nebezpečí pádu a vážného poškození výrobku.
- Větrací šterbiny a otvory zajišťují spolehlivý provoz výrobku a chrání jej před přehřátím. Tyto otvory nesmí být zakryty ani jinak omezeny. Při umístění výrobku na postel, pohovku, polštář nebo jiný měkký povrch nesmí být větrací otvory nikdy zablokované. Je zakázáno umísťovat tento výrobek do blízkosti radiátoru, nad radiátor nebo článek topení nebo do omezeného prostoru bez dostatečného větrání.
- Nikdy nezasunujte žádné předměty do otvorů v plášti výrobku, protože by se mohly dotknout míst pod vysokým napětím nebo by mohly způsobit zkrat a následně požár nebo úraz elektrickým proudem. Zabraňte potřísnění výrobku jakoukoli tekutinou.
- Abyste zabránili poškození vnitřních součástí a předešli vytečení baterie, nepokládejte výrobek na vibrující povrch.

### Použití elektrické energie

- Tento výrobek musí být napájen typem napájení uvedeným na štítku s označením. Pokud si nejste jistí, jaký typ napájení máte k dispozici, obraťte se na prodejce nebo na místního dodavatele elektrické energie.
- Je zakázáno pokládat na napájecí kabel jakékoli předměty. Umístěte výrobek tak, aby nikdo na napájecí kabel nestoupal.
- Používáte-li při napájení výrobku prodlužovací kabel, nesmí jmenovitá proudová kapacita napájeného výrobku překračovat jmenovitou proudovou kapacitu prodlužovacího kabelu. Celková jmenovitá kapacita všech výrobků připojených k jedné elektrické zásuvce nesmí překročit kapacitu pojistky.
- Nepřetěžujte elektrickou zásuvku či prodlužovací kabel zapojením příliš mnoha zařízení. Celkové zatížení systému nesmí překročit 80 % zatížitelnosti přípojky. Pokud používáte prodlužovací kabel, zatížení nesmí překročit 80 % zatížitelnosti kabelu.

- Adaptér střídavého proudu tohoto výrobku je vybaven třívodičovou uzemňovací zástrčkou. Tuto zástrčku je možné zapojit jen do uzemněné elektrické zásuvky. Před připojením zástrčky adaptéru střídavého proudu se ujistěte, že zásuvka je řádně uzemněná. Nezapojujte zástrčku do neuzemněné elektrické zásuvky. Další informace vám poskytne elektroinstalatér.



.....

**Upozornění! Zemnicí kolík je bezpečnostní prvek. Při použití elektrické zásuvky, která není řádně uzemněná, může dojít k zásahu elektrickým proudem nebo ke zranění.**



.....

**Poznámka:** Zemnicí kolík také poskytuje dobrou ochranu před neočekávaným šumem vytvářeným dalšími elektrickými zařízeními v blízkosti, která mohou ovlivňovat výkon tohoto výrobku.

- K napájení tohoto počítače používejte pouze sadu napájecího kabelu vhodného typu (tato sada je součástí krabice s příslušenstvím). Je třeba použít odpojitelný typ: kabel uvedený v UL/certifikovaný CSA, typ SPT-2, dimenzovaný minimálně pro 7 A 125 V, se schválením VDE nebo podobný. Maximální délka kabelu je 4,6 metrů (15 stop).

## Servis výrobku

Nepokoušejte se provádět sami opravy tohoto výrobku. Při otevření nebo odejmutí krytů hrozí nebezpečí kontaktu se součástmi pod vysokým napětím nebo jiná nebezpečí. S veškerými opravami se obraťte na kvalifikovaného servisního technika.

V následujících případech odpojte výrobek ze zásuvky a požádejte kvalifikovaného servisního technika o odbornou opravu:

- Napájecí kabel je poškozený nebo polámaný.
- Došlo k potřísnění výrobku tekutinou.
- Výrobek byl vystaven dešti nebo vodě.
- Došlo k pádu výrobku nebo k poškození pláště.
- Výkon výrobku se znatelně změnil a je třeba provést opravu.
- Pokud výrobek při dodržení pokynů pro používání nefunguje normálně.



.....

**Poznámka:** Používejte pouze ovládací prvky uvedené v uživatelské příručce. Nesprávné používání ostatních ovládacích prvků může způsobit poškození takového rozsahu, že k obnovení normálního fungování výrobku je často zapotřebí rozsáhlé opravy kvalifikovaným technikem.

## Výměna baterie

Tento notebook používá lithiovou baterii. Při výměně baterie používejte typ dodaný s výrobkem. Při použití jiné baterie hrozí nebezpečí požáru nebo výbuchu.



**Upozornění! Při nesprávné manipulaci s bateriemi hrozí nebezpečí výbuchu. Je zakázáno baterie demontovat nebo vhadzovat do ohně. Uchovávejte baterii mimo dosah dětí. Použité baterie zlikvidujte podle místních nařízení.**

## Bezpečnost telefonní linky

- Předtím, než budete na zařízení provádět jakýkoli servisní zásah nebo je demontovat, vždy odpojte všechny telefonní kabely ze zásuvky.
- Vyhněte se používání telefonní linky (jiné než bezdrátové) během bouří. Existuje určité nebezpečí zásahu elektrickým proudem z blesku.



**Upozornění! Z bezpečnostních důvodů při přidávání nebo výměně součástí nepoužívejte neschválené součásti. Informace o možnostech nákupu vám poskytne prodejce.**

## Pokyny k likvidaci

Při likvidaci neodhazujte toto elektronické zařízení do odpadu. K minimalizaci znečištění a zajištění nejvyšší možné ochrany globálního životního prostředí toto zařízení recyklujte. Další informace o předpisech týkajících se odpadních elektrických a elektronických zařízení (OEEZ) naleznete na webové adrese <http://global.acer.com/about/environmental.htm>.



## Upozornění na rtuť

Pro projektory a elektronické výrobky obsahující monitor CRT nebo displej LCD: Lamps v tomto výrobku obsahují rtuť a musí být recyklovány nebo zlikvidovány podle místních, státních nebo federálních zákonů. Další informace vám poskytne sdružení Electronic Industries Alliance, [www.eiae.org](http://www.eiae.org). Informace týkající se likvidace konkrétních lamp jsou uvedeny na webu [www.lamprecycle.org](http://www.lamprecycle.org).



## Rady a informace pro pohodlné používání

Uživatelé počítačů si mohou po delším používání stěžovat na únavu očí a bolesti hlavy. Uživatelům, kteří tráví řadu hodin prací s počítačem, hrozí také fyzické zranění. Dlouhá pracovní doba, nevhodné držení těla, špatné pracovní návyky, stres, nedostatečné pracovní podmínky, osobní zdraví a další faktory značně zvyšují riziko fyzického zranění.

Při nesprávném používání počítače může vzniknout syndrom karpálního tunelu, zánět šlachy, zánět šlachového pouzdra nebo jiné muskuloskeletální poruchy. V rukou, zápěstích, pažích, ramenech, krku nebo zádech se mohou projevat následující příznaky:

- necitlivost, pocit pálení či brnění,
- bolestivost, podrážděnost nebo citlivost,
- bolest, otoky nebo pulzování,
- napětí nebo strnulost,
- chlad nebo slabost.

Jestliže pociťujete tyto příznaky nebo jiné opakované nebo trvalé potíže či bolest související s používáním počítače, obraťte se ihned na lékaře a informujte oddělení vaší společnosti pro zdraví a bezpečnost.

Následující část obsahuje rady pro pohodlnější používání počítače.

### Vyhledání zóny pohodlí

Vyhledejte svou zónu pohodlí nastavením úhlu sledování monitoru, použitím podnožky nebo zvýšením sedáku tak, abyste dosáhli maximálního pohodlí.

Dodržujte následující pokyny:

- nezůstávejte příliš dlouho v jediné neměnné poloze,
- nehrbte se dopředu a nenaklánějte se dozadu,
- pravidelně vstaňte a projděte se, abyste odstranili napětí ze svalů nohou,
- dělejte si krátké přestávky, abyste uvolnili krk a ramena,
- nemějte svaly v napětí a nekrčte ramena,
- nainstalujte řádně externí monitor, klávesnici a myš, aby byly pohodlně na dosah,
- pokud sledujete monitor více než dokumenty, umístěte obrazovku doprostřed stolu, abyste minimalizovali napětí krku.

### Péče o zrak

Dlouhodobé sledování počítače, nošení nesprávných brýlí nebo kontaktních čoček, odlesky, nadměrné osvětlení místnosti, neostrá obrazovka, velmi malé písmo a obrazovka s nízkým kontrastem mohou namáhat oči. V následujících částech naleznete doporučení, jak snížit únavu očí.

## Oči

- Dopřejte očím častý odpočinek.
- Pravidelně se dívejte mimo obrazovku na vzdálený objekt.
- Často mrkejte, aby se oči nevysoušely.

## Monitor

- Udržujte monitor čistý.
- Držte hlavu nad horním okrajem monitoru, abyste při pohledu doprostřed obrazovky hleděli očima mírně dolů.
- Upravte jas a kontrast monitoru na pohodlnou úroveň tak, aby byl text dobře čitelný a grafika zřetelná.
- Odstraňte odlesky a odrazy následujícími způsoby:
  - umístěte monitor bokem k oknu nebo zdroji světla,
  - minimalizujte přístup světla do místnosti pomocí závěsů, rolet nebo žaluzií,
  - používejte pracovní osvětlení,
  - změňte úhel sledování monitoru,
  - používejte filtr snižující odlesky,
  - na monitor umístěte stínítko, například kus kartonu přesahující přes horní přední okraj monitoru.
- Nenastavujte monitor tak, abyste jej museli sledovat z nepohodlného úhlu.
- Nedívejte se dlouhodobě do zdrojů jasného světla, například do otevřených oken.

## Vytváření dobrých pracovních návyků

Rozvíjením následujících pracovních návyků bude práce s počítačem pohodlnější a produktivnější:

- Dělejte pravidelné a časté krátké přestávky.
- Provádějte protahovací cvičení.
- Dýchejte co nejvíce čerstvého vzduchu.
- Pravidelně cvičte a udržujte zdravé tělo.



**Upozornění! Nedoporučujeme používat počítač na pohovce nebo v posteli. Pokud je to nutné, pracujte pouze krátce, dělejte pravidelné přestávky a provádějte protahovací cvičení.**



**Poznámka:** Další informace naleznete v části "**Předpisy a bezpečnostní upozornění**" na straně 71 **AcerSystem User's Guide**.

# Stručné pokyny

Děkujeme vám, že jste si k uspokojení svých potřeb v oblasti přenosných počítačů vybrali řadu notebooků Acer.

## Uživatelské příručky

Abychom vám při používání notebooku Acer pomohli, vytvořili jsme pro vás sadu příruček:



První leták **První kroky...** vám pomůže při úvodním nastavení počítače.



Tištěná **Uživatelská příručka** vás seznámí se základními schopnostmi a funkcemi nového počítače. Další informace o tom, jak můžete pomocí počítače zvýšit svou produktivitu, naleznete v příručce **AcerSystem User's Guide**. Tato příručka obsahuje podrobné informace týkající se například systémových nástrojů, obnovování dat, možností rozšíření a odstraňování potíží. Dále obsahuje záruční informace, informace týkající se všeobecných předpisů a bezpečnostní upozornění k notebooku. Příručka je k dispozici ve formátu PDF (Portable Document Format) a je již uložena do notebooku. Zobrazíte ji následujícím postupem:

- 1 Klepněte na tlačítko **Start** a dále na položky **Všechny programy** a **AcerSystem**.
- 2 Klepněte na položku **AcerSystem User's Guide**.

**Poznámka:** K zobrazení tohoto souboru je vyžadován program Adobe Reader. Pokud v počítači není program Adobe Reader nainstalován, klepnutím na položku **AcerSystem User's Guide** nejprve spustíte instalační program. Dokončete instalaci podle pokynů na obrazovce. Pokyny týkající se používání programu Adobe Reader jsou k dispozici v nabídce **Nápověda a odborná pomoc**.

## Základní péče a tipy pro používání počítače

### Zapnutí a vypnutí počítače

Počítač zapnete jednoduchým stisknutím tlačítka napájení, které se nachází pod obrazovkou LCD vedle tlačítek pro snadné spuštění. Umístění tlačítka napájení viz "**Pohled zepředu**" na straně 15.



Počítač můžete vypnout některým z následujících postupů:

- Pomocí příkazu Vypnout v systému Windows  
Klepněte na tlačítko **Start**, dále na příkaz **Vypnout počítač** a potom na tlačítko **Vypnout**.
- Pomocí tlačítka napájení  
Počítač můžete také vypnout zavřením krytu počítače nebo stisknutím klávesové zkratky pro režim spánku **<Fn> + <F4>**.



**Poznámka:** Pokud nelze počítač vypnout normálně, stiskněte a podržte tlačítko napájení déle než čtyři sekundy. Pokud vypnete počítač a chcete jej znovu zapnout, počkejte alespoň dvě sekundy.

## Péče o počítač

Budete-li se o počítač dobře starat, bude vám dobře sloužit.

- Nevystavujte počítač přímému slunečnímu záření. Neumíst'ujte počítač v blízkosti zdrojů tepla, například radiátoru.
- Nevystavujte počítač teplotám pod 0 °C (32 °F) nebo nad 50 °C (122 °F).
- Nevystavujte počítač magnetickým polím.
- Nevystavujte počítač dešti nebo vlhku.
- Zabraňte potřísnění počítače vodou nebo jinými tekutinami.
- Nevystavujte počítač silným nárazům nebo vibracím.
- Nevystavujte počítač prachu nebo nečistotám.
- Nestavějte nic na horní stranu počítače.
- Displej počítače nezavírejte prudce.
- Neumíst'ujte počítač na nerovný povrch.

## Péče o adaptér střídavého proudu

Několik pokynů k péči o adaptér střídavého proudu:

- Nepřipojujte adaptér k žádnému jinému zařízení.
- Na napájecí kabel nestoupejte ani nepokládejte těžké předměty. Napájecí kabel a jiné kabely umístěte mimo frekventovaná místa.
- Při vytahování napájecího kabelu netahejte za samotný kabel, ale za zástrčku.
- Používáte-li prodlužovací kabel, nesmí jmenovitá proudová kapacita napájeného výrobku překračovat jmenovitou proudovou kapacitu prodlužovacího kabelu. Celková jmenovitá kapacita všech výrobků připojených k jedné elektrické zásuvce dále nesmí překročit kapacitu pojistky.

## Péče o baterii

Několik způsobů péče o baterii:

- Vyměňované baterie musí být stejné jako původní. Před vyjmutím nebo výměnou baterie vypněte napájení.
- Zabraňte násilnému poškození baterie. Uchovávejte baterii mimo dosah dětí.
- Použité baterie zlikvidujte podle místních nařízení. Pokud možno nechejte baterii recyklovat.

## Čištění a servis

Při čištění počítače dodržujte následující kroky:

- 1 Vypněte počítač a vyjměte baterii.
- 2 Odpojte adaptér střídavého proudu.
- 3 Použijte měkký, lehce navlhčený hadřík. Nepoužívejte tekuté nebo aerosolové čističe.

Dojde-li k některému z následujících případů:

- Počítač spadl nebo bylo poškozeno jeho tělo;
- Počítač nepracuje normálně

Postupujte podle pokynů v části "**Časté otázky**" na straně 49.

Informace pro vaši bezpečnost a pohodlí	iii
Bezpečnostní pokyny	iii
Pokyny k likvidaci	v
Rady a informace pro pohodlné používání	vi
Stručné pokyny	viii
Uživatelské příručky	viii
Základní péče a tipy pro používání počítače	viii
Zapnutí a vypnutí počítače	viii
Péče o počítač	ix
Péče o adaptér střídavého proudu	ix
Péče o baterii	x
Čištění a servis	x
Acer Empowering Technology	1
Heslo Empowering Technology	1
Acer eNet Management (u vybraných modelu)	2
Acer ePower Management	4
Acer ePresentation Management	7
Acer eDataSecurity Management (u vybraných modelu)	8
Acer eLock Management	9
Acer eRecovery Management	11
Acer eSettings Management	13
Acer ePerformance Management	14
Seznámení s notebookem Acer	15
Pohled zepředu	15
Pohled na zavřenou přední stranu	17
Pohled zleva	18
Pohled zprava	19
Pohled zezadu	19
Pohled zespodu	20
Specifikace	21
Indikátory	27
Tlačítka pro snadné spuštění	28
Zařízení touchpad	29
Základy používání zařízení touchpad	29
Používání klávesnice	31
Zámky klávesnice a integrovaná numerická klávesnice	31
Klávesy systému Windows	32
Klávesové zkratky	32
Speciální klávesy	34
Vysunutí přihrádky optické jednotky (CD nebo DVD)	35
Používání bezpečnostního zámku počítače	35
Zvuk	36
Nastavení hlasitosti	36
Kamera Acer OrbiCam	37
Spuštění kamery Acer OrbiCam	38
Změna nastavení kamery Acer OrbiCam	39
Snímání fotografií a videa	41
Použití kamery Acer OrbiCam jako webové kamery	41

# Obsah

Zapnutí technologie Acer VisageON (pouze u modelů s fotoaparátem s rozlišením 1,3 milionu pixelů)	42
Použití systémových nástrojů	45
Acer GridVista (kompatibilní s duálním zobrazením)	45
Launch Manager	47
Norton AntiVirus	48
Časté otázky	49
Vyžádání služby	52
Mezinárodní záruka pro cestovatele (International Travelers Warranty; ITW)	52
Než zavoláte	52
Přenášení notebooku	53
Odpojení od stolního počítače	53
Přenášení	53
Příprava počítače	53
Co s sebou na schůzky	54
Přenášení počítače domů	54
Příprava počítače	54
Co vzít s sebou	54
Zvláštní opatření	55
Používání počítače v domácí kanceláři	55
Cestování s počítačem	55
Příprava počítače	55
Co vzít s sebou	55
Zvláštní opatření	56
Cestování s počítačem po světě	56
Příprava počítače	56
Co vzít s sebou	56
Zvláštní opatření	56
Zabezpečení počítače	57
Používání bezpečnostního zámku počítače	57
Použití hesla	57
Zadání hesel	58
Nastavení hesel	58
Odstraňování potíží	59
Tipy pro odstraňování potíží	59
Chybové zprávy	59
Možnosti rozšíření	61
Možnosti připojení	61
Faxový/datový modem	61
Integrovaná možnost síťového připojení	62
Univerzální sériová sběrnice (USB)	62
Slot pro kartu PC	63
Instalace paměti	64
Nástroj BIOS	65
Pořadí spouštění	65
Povolení obnovení z disku na disk	65
Heslo	65
Používání softwaru	66

Přehrávání filmů DVD	66
Řízení spotřeby	67
Acer eRecovery Management	68
Vytvoření zálohy	68
Obnovení ze zálohy	69
Vytvoření disku CD s bitovou kopií výchozí konfigurace z výroby	69
Opakovaná instalace dodávaného softwaru bez disku CD	70
Změna hesla	70
Předpisy a bezpečnostní upozornění	71
Shoda s předpisy ENERGY STAR	71
Prohlášení FCC	71
Poznámky o modemu	72
Prohlášení o kompatibilitě laserového zařízení	72
Prohlášení o bodovém zobrazení panelu LCD	73
Upozornění na technologii ochrany autorských práv společnosti Macrovision	73
Informace o zákonných ustanoveních týkajících se rádiových zařízení	74
Obecně	74
Evropská unie (EU)	74
Požadavek bezpečnosti pro rádiové frekvence dle FCC	75
Kanada – výjimka z licence pro radiokomunikační zařízení s nízkým výkonem (RSS-210)	76
Federal Communications Commission	
Declaration of Conformity	77
Declaration of Conformity for CE Marking	78
LCD panel ergonomic specifications	79
Rejstřík	80



# Acer Empowering Technology

Inovativní technologie Empowering Technology společnosti Acer usnadňuje přístup k často používaným funkcím a správu vašeho nového notebooku Acer. Tento panel nástrojů, zobrazený ve výchozím nastavení v pravém horním rohu obrazovky, nabízí následující praktické nástroje:

- **Acer eNet Management** umožňuje inteligentní připojení k sítím podle umístění (u vybraných modelů).
- **Acer ePower Management** prodlužuje výdrž baterie prostřednictvím všestranných profilů používání.
- **Acer ePresentation Management** umožňuje připojení k projektoru a pohodlnou změnu nastavení zobrazení.
- **Acer eDataSecurity Management** chrání data pomocí hesel a pokročilých šifrovacích algoritmů (u vybraných modelů).
- **Acer eLock Management** omezuje přístup k externím paměťovým médiím.
- **Acer eRecovery Management** zajišťuje flexibilitu, spolehlivost a úplné zálohování a obnovu dat.
- **Acer eSettings Management** poskytuje přístup k informacím o systému a umožňuje snadnou změnu nastavení.
- **Acer ePerformance Management** zlepšuje výkon systému optimalizací diskového prostoru, paměti a nastavení registru.



Chcete-li získat další informace, klepněte pravým tlačítkem myši na panel nástrojů Empowering Technology a vyberte funkci Help (Nápověda) nebo Tutorial (Výuka).

## Heslo Empowering Technology

Před použitím nástrojů Acer eLock Management a Acer eRecovery Management je nutné nastavit heslo Empowering Technology. Nastavte heslo klepnutím pravým tlačítkem myši na panel nástrojů Empowering Technology a výběrem příkazu "**Password Setup**" (Nastavení hesla). Pokud heslo Empowering Technology nenastavíte, budete k tomu vyzváni při prvním spuštění nástroje Acer eLock Management nebo Acer eRecovery Management.



**Poznámka:** Pokud heslo ztratíte, neexistuje způsob jeho vynulování kromě přeformátování notebooku nebo předání notebooku do střediska služeb zákazníkům společnosti Acer. Zapamatujte si heslo nebo si je zapište.

## Acer eNet Management (u vybraných modelu)

Nástroj Acer eNet Management umožňuje snadné a rychlé připojení ke kabelovým i bezdrátovým sítím na různých umístěních. Chcete-li tento nástroj použít, klepněte na ikonu **"Acer eNet Management"** v notebooku nebo program spusťte z nabídky Start. Můžete také nastavit automatické spuštění nástroje Acer eNet Management po spuštění počítače.

Nástroj Acer eNet Management automaticky rozpozná nejlepší nastavení pro nové umístění a současně umožňuje toto nastavení ručně upravit podle potřeby.

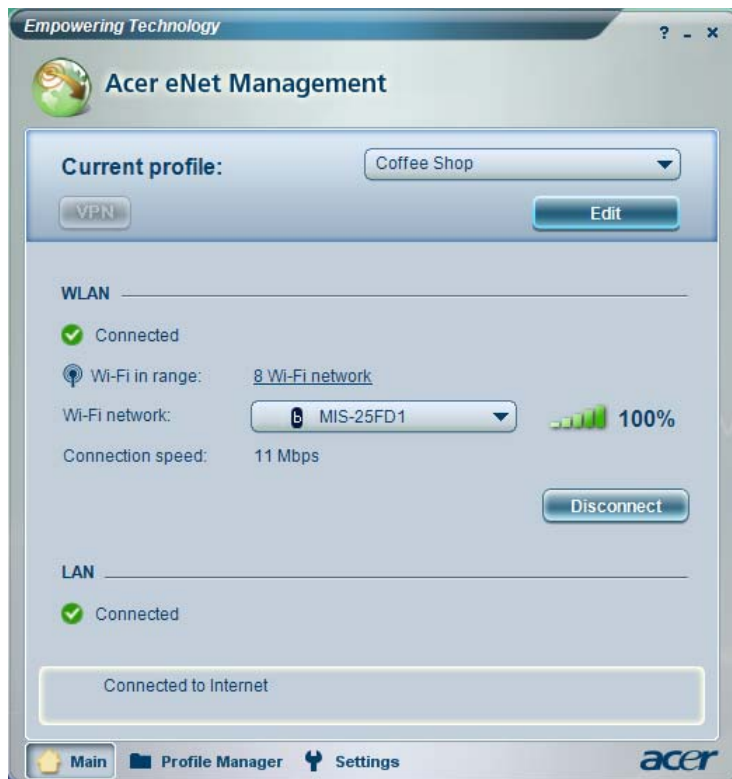



Nástroj Acer eNet Management umožňuje uložit nastavení sítě pro dané umístění do profilu a automaticky použít příslušný profil, pokud se přesunete z jednoho umístění do jiného. Uložené nastavení zahrnuje parametry připojení k síti (adresy IP a DNS, parametry bezdrátového přístupového bodu atd.) a nastavení výchozí tiskárny. Z důvodů zabezpečení nástroj Acer eNet Management neukládá uživatelská jména a hesla.

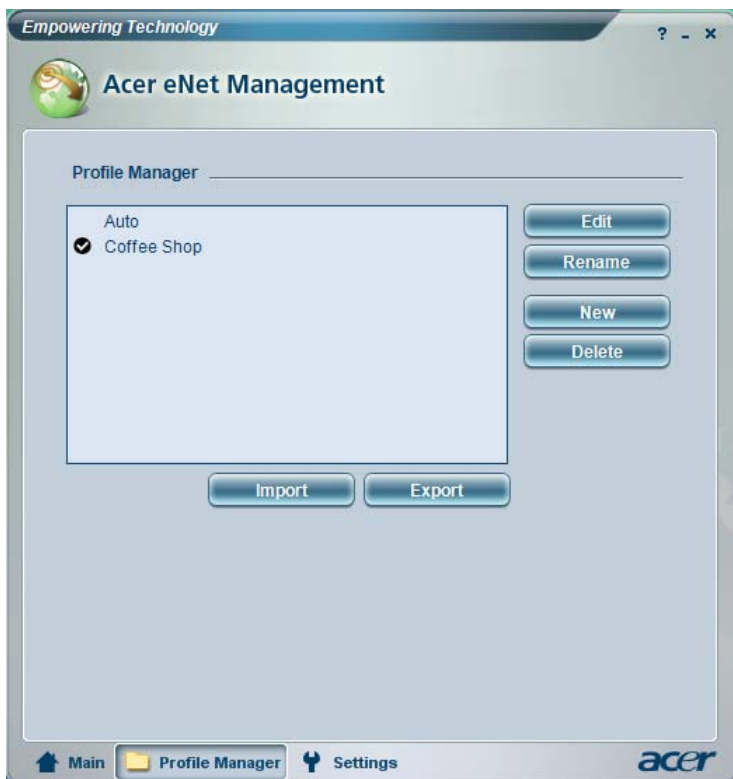

## Acer ePower Management

Nástroj Acer ePower Management nabízí srozumitelné uživatelské rozhraní. Chcete-li jej spustit, vyberte položku Acer ePower Management v rozhraní Empowering Technology.

### AC mode (režim adaptéru)

Výchozí nastavení je Maximum Performance (Maximální výkon). Můžete upravit rychlost procesoru, jas displeje a další nastavení. Klepnutím na tlačítka můžete také vypnout nebo zapnout následující funkce: Bezdrátová síť LAN, rozhraní Bluetooth, CardBus, FireWire (1394), kabelová síť LAN a optické zařízení, pokud je podporováno.

### DC mode (režim baterie)

Nástroj nabízí čtyři předdefinované profily: Entertainment (Zábava), Presentation (Prezentace), Word Processing (Zpracování textu) a Battery Life (Výdrž baterie). Můžete také nadefinovat až tři vlastní profily.

### Vytvoření nového profilu napájení:

- 1 Změňte nastavení napájení podle potřeby.
- 2 Klepnutím na tlačítko **"Save as..."** (Uložit jako...) uložte nastavení jako nový profil napájení.
- 3 Zadejte název nově vytvořeného profilu.
- 4 Vyberte, zda je tento profil určen pro režim adaptéru nebo baterie, a potom klepněte na tlačítko **"OK"**.
- 5 Nový profil se zobrazí v seznamu profilů.

## Stav baterie

Na panelu v levé dolní části okna se v reálném čase zobrazuje předpokládaná výdrž baterie stanovená na základě aktuální spotřeby.



Klepnutím na tlačítko **"Settings"** (Nastavení) získáte přístup k dalším možnostem:

- Nastavení alarmů.
- Načtení výchozího nastavení z výroby.
- Výběr akcí, které mají být provedeny při zavření víka nebo stisknutí tlačítka napájení.
- Nastavení hesel pro přístup k systému po návratu z režimu hibernace nebo úsporného režimu.
- Zobrazení informací o nástroji Acer ePower Management.



## Acer ePresentation Management

Nástroj Acer ePresentation Management umožňuje přepnout zobrazení počítače na externí zařízení nebo projektor pomocí klávesové zkratky Fn + F5. Pokud je v systému implementován hardware pro automatické rozpoznání a externí displej jej podporuje, bude po připojení externího zobrazovacího zařízení displej počítače automaticky vypnut. V případě projektorů a externích zařízení, která nebudou automaticky rozpoznána, spusťte nástroj Acer ePresentation Management a zvolte vhodné nastavení zobrazení.

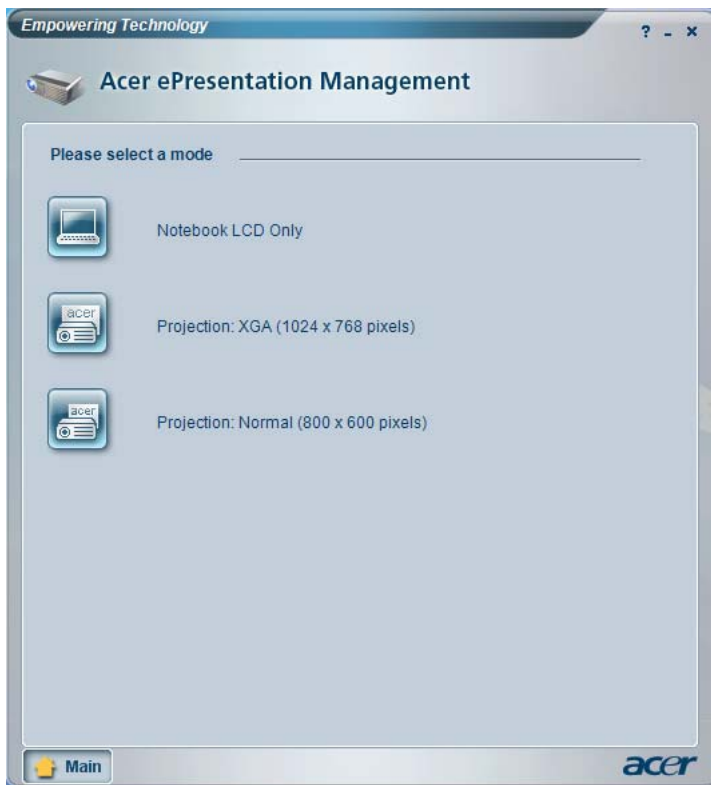

**Poznámka:** Pokud po odpojení projektoru nebude obnoveno správné rozlišení nebo chcete použít externí rozlišení, které nástroj Acer ePresentation Management nepodporuje, upravte nastavení zobrazení pomocí okna Zobrazení – vlastnosti nebo nástroje dodaného výrobcem grafické karty.

## Acer eDataSecurity Management (u vybraných modelů)

Acer eDataSecurity Management je praktický nástroj k šifrování souborů, který chrání soubory před přístupem neoprávněných osob. Je integrován do Průzkumníka systému Windows jako rozšíření prostředí umožňující snadné a rychlé šifrování a dešifrování dat a podporuje také průběžné šifrování souborů v aplikacích MSN Messenger a Microsoft Outlook.

Průvodce nastavením nástroje Acer eDataSecurity Management vás vyzve k zadání hesla správce a výchozího hesla konkrétního souboru. Toto heslo konkrétního souboru bude použito k šifrování souborů jako výchozí; při šifrování souboru můžete také zadat vlastní heslo konkrétního souboru.



**Poznámka:** Heslo použité k zašifrování souboru je jedinečný klíč, který systém vyžaduje k dešifrování. Jestliže toto heslo ztratíte, lze daný soubor dešifrovat již pouze pomocí hesla správce. Pokud ztratíte obě hesla, zašifrovaný soubor nebude možné nijak dešifrovat!

**Všechna související hesla pečlivě chraňte!**

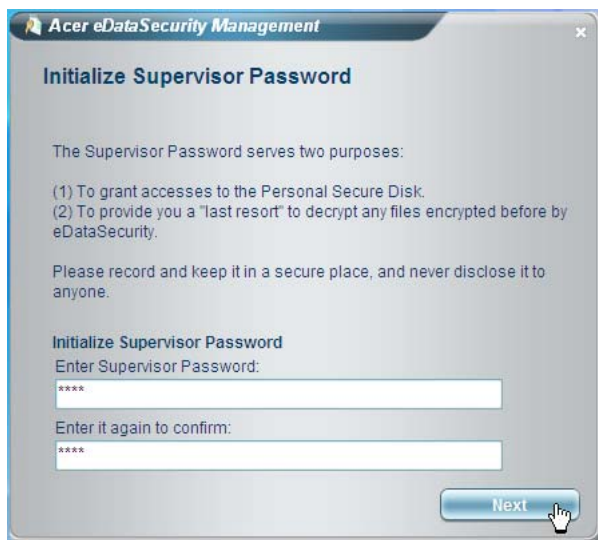

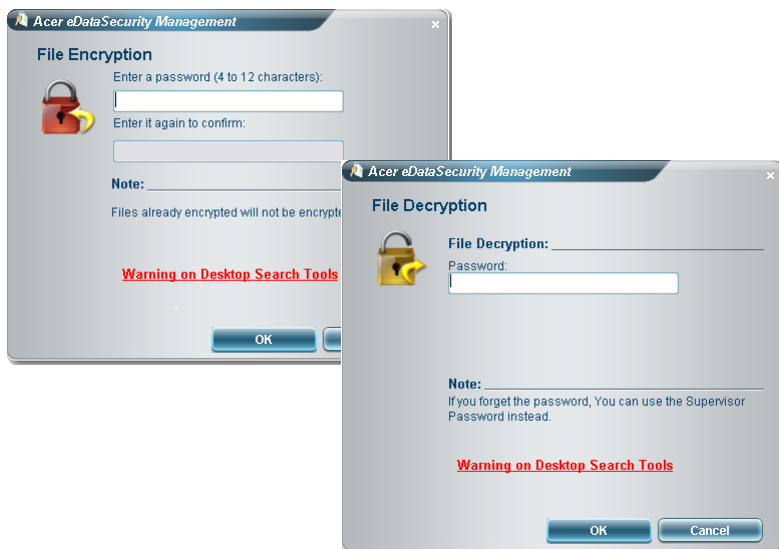

## Acer eLock Management

Acer eLock Management je bezpečnostní nástroj, který umožňuje zamknout vyměnitelné datové, optické a disketové jednotky a zajistit data proti krádeži, je-li notebook ponechán bez dozoru.

- Removable data devices (vyměnitelná datová zařízení) — zahrnují disky USB, pera USB, jednotky Flash USB, jednotky MP3 USB, čtečky paměťových karet USB, diskové jednotky IEEE 1394 a všechny další vyměnitelné diskové jednotky, které lze po zasunutí do konektoru počítače připojit jako systém souborů.
- Optical drive devices (optická disková zařízení) — zahrnují všechny druhy jednotek CD-ROM a DVD-ROM.
- Floppy disk drives (disketové jednotky) — pouze jednotky používající disky 3,5".
- Interfaces (Rozhraní) – zahrnuje sériový port, paralelní port, infračervené rozhraní (IR) a rozhraní Bluetooth.

Chcete-li nástroj Acer eLock Management aktivovat, je třeba nejprve nastavit heslo. Po nastavení hesla můžete kterýkoli z typů zařízení uzamknout. Zámek či zámky budou aktivní okamžitě bez nutnosti restartování počítače a zůstanou zamčeny i po restartování až do odemčení.



**Poznámka:** Pokud heslo ztratíte, neexistuje způsob jeho vynulování kromě přeformátování notebooku nebo předání notebooku do střediska služeb zákazníkům společnosti Acer. Zapamatujte si heslo nebo si je запиšte.

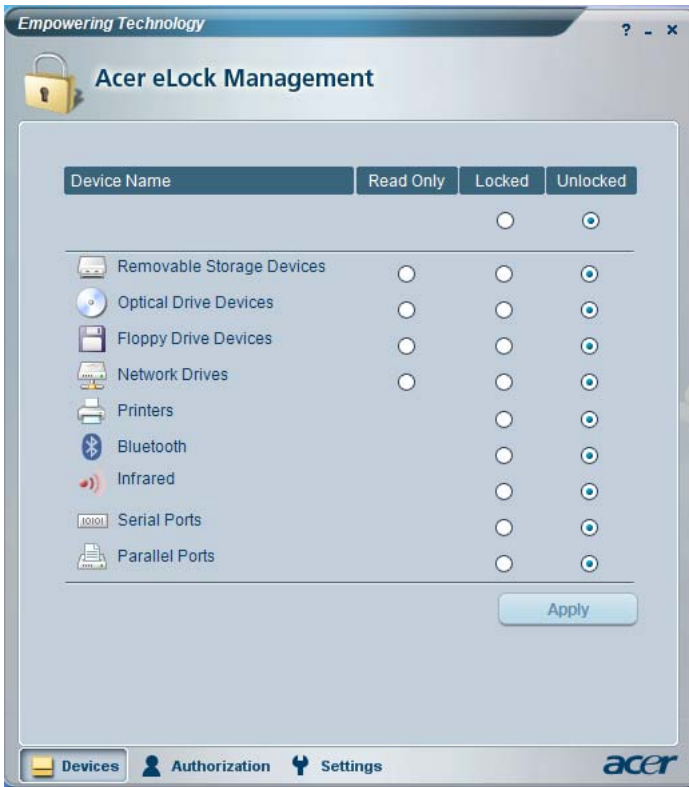



## Acer eRecovery Management

Acer eRecovery Management je výkonný nástroj, který odstraňuje potřebu disků pro obnovení dodaných výrobcem. Nástroj Acer eRecovery Management zabírá místo ve skrytém oddílu pevného disku počítače. Uživatelem vytvořené zálohy jsou ukládány na disk D:\. Nástroj Acer eRecovery Management poskytuje následující funkce:

- Ochrana heslem.
- Obnova aplikací a ovladačů.
- Zálohování bitových kopií a dat:
  - Zálohování na pevný disk (nastavení bodu obnovy).
  - Zálohování na disk CD nebo DVD.
- Nástroje pro obnovu bitových kopií a dat:
  - Obnovení ze skrytého oddílu (výchozí nastavení z výroby).
  - Obnovení z pevného disku (poslední uživatelem definovaný bod obnovy).
  - Obnovení z disku CD nebo DVD.



Další informace naleznete v části "**Acer eRecovery Management**" na straně 68 příručky **AcerSystem User's Guide**.



**Poznámka:** Jestliže počítač nebyl dodán s diskem Recovery CD nebo System CD, vytvořte disk CD nebo DVD se záložní bitovou kopií pomocí funkce System backup to optical disk (Záloha systému na optický disk) nástroje Acer eRecovery Management. Při obnově systému pomocí disku CD nebo nástroje Acer eRecovery Management odpojte všechna periferní zařízení (kromě externí optické jednotky Acer ODD, pokud je jí počítač vybaven) včetně zařízení Acer ezDock.

## Acer eSettings Management

Nástroj Acer eSettings Management umožňuje zjistit specifikace hardwaru, změnit hesla systému BIOS nebo jiná nastavení systému Windows a sledovat stav systému.

Nástroj Acer eSettings Management poskytuje také následující funkce:

- Jednoduché grafické uživatelské rozhraní pro navigaci.
- Zobrazení všeobecného stavu systému a rozšířené sledování pro zkušené uživatele



**Acer eSettings Management**

Summary Processor Memory MB and BIOS 1 / 2

Item	Value
Manufacturer	Acer, inc.
Product name	TravelMate xxxx
Operating system	Microsoft Windows XP Home Edition
Processor	Genuine Intel(R) CPU T2500 @...
Chipset	Intel 955XM/945GM/PM/GMS/940GML
Wireless LAN card	Intel(R) PRO/Wireless 3945ABG Network
Ethernet card	Broadcom NetXtreme Gigabit Ethernet -...
System Memory	256 MB
Video memory	64 MB
Hard drive 1	WDC WD600UE-22HCT0,55.89 GB
CD/DVD 1	PHILIPS DVD+-RW SDVD8441
Serial port	Disabled
Infrared	Enabled
Parallel port	Disabled
Video	Mobile Intel(R) 945GM Express Chipset

Asset tag:

System Information Boot Options BIOS Passwords 

## Acer ePerformance Management

Acer ePerformance Management je nástroj k optimalizaci systému, který zvyšuje výkon notebooku Acer. Poskytuje následující možnosti zvýšení celkového výkonu systému:

- Memory optimization (optimalizace paměti) — uvolnění nepoužívané paměti a kontrola využití.
- Disk optimization (optimalizace disku) — odebrání nepotřebných položek a souborů.
- Speed optimization (optimalizace rychlosti) — zlepšení možností používání a výkonu systému Windows XP.



# Seznámení s notebookem Acer

Po nastavení počítače podle pokynů znázorněných na letáku **První kroky...** vás seznámíme s vaším novým notebookem Acer.

## Pohled zepředu











#	Ikona	Položka	Popis
1		Displej	Na displeji, označovaném také displej z tekutých krystalů (Liquid-Crystal Display; LCD), se zobrazuje grafický výstup počítače.
2		Stavové indikátory	Diody LED (Light-Emitting Diodes; LEDs), které se rozsvěčují a informují o stavu funkcí a součástí počítače.
3		Klávesnice	Slouží k zadávání údajů do počítače.

#	Ikona	Položka	Popis
4		Zařízení touchpad	Polohovací zařízení citlivé na dotek, které má podobnou funkci jako počítačová myš.
5		Tlačítka (levé, střední a pravé)	Levé a pravé tlačítko funguje jako levé a pravé tlačítko myši; střední tlačítko slouží jako čtyřsměrné tlačítko pro posouvání.
6		Podložka ruky	Oblast k pohodlnému opření rukou při používání počítače.
7		Mikrofon	Vnitřní mikrofon pro nahrávání zvuku.
8		Tlačítko napájení	Slouží k zapnutí a vypnutí počítače.
9		Tlačítka pro snadné spuštění	Tlačítka pro spouštění často používaných programů. Další informace viz " <b>Tlačítka pro snadné spuštění</b> " na straně 28.
10		Integrovaná kamera	Webová kamera s rozlišením 1,3/0,31 milionu pixelů pro obrazovou komunikaci (u vybraných modelů).







## Pohled na zavřenou přední stranu



#	Ikona	Položka	Popis
1		Reproduktory	Levý a pravý reproduktor zajišťují stereofonní zvukový výstup.
2		Port USB 2.0	Umožňuje připojení zařízení s rozhraním USB 2.0 (například myš nebo fotoaparát USB).
3		Tlačítko/indikátor komunikace Bluetooth	Stisknutím zapnete nebo vypnete funkci Bluetooth. Ukazuje stav komunikace Bluetooth (volitelné) (u vybraných modelů).
4		Tlačítko/indikátor bezdrátové komunikace	Stisknutím zapnete nebo vypnete funkci bezdrátové komunikace. Ukazuje stav bezdrátové síťové komunikace (volitelné) (u vybraných modelů).
5		Konektor vnějšího zdroje	Slouží k připojení vnějších zdrojů zvuku (například stereofonního přehrávače CD nebo kazet).
6		Konektor mikrofonu	Slouží k připojení vstupu z externího mikrofonu.
7		Konektor pro připojení sluchátek, reproduktorů nebo zvukového výstupu	Slouží k připojení vnějších výstupních zvukových zařízení (například reproduktorů nebo sluchátek).
8		Indikátor baterie	Indikuje stav baterie počítače.
9		Indikátor napájení	Indikuje stav napájení počítače.
10		Západka	Umožňuje zaklapnutí a otevření víka.

## Pohled zleva







#	Ikona	Položka	Popis
1		Drážka pro zámek Kensington	Umožňuje připojení počítačového bezpečnostního zámku kompatibilního s typem Kensington.
2		Optická jednotka	Interní optická jednotka; podle typu umožňuje používat disky CD nebo DVD (štěrbínová nebo s příhrádkou podle modelu).
3		Indikátor přístupu k optickému disku	Svítil, pokud je optická jednotka aktivní.
4		Tlačítko vysunutí optické jednotky	Vysouvá optický disk z jednotky.
5		Otvor pro nouzové vysunutí	Umožňuje vysunutí příhrádky optické jednotky, pokud je počítač vypnutý.
6	    	Čtečka karet 5 v 1	Podporuje karty MultiMediaCard (MMC), Secure Digital (SD), xD-Picture Card, Memory Stick a Memory Stick PRO (u vybraných modelů).  <b>Poznámka:</b> V jednom okamžiku lze použít jen jednu kartu.

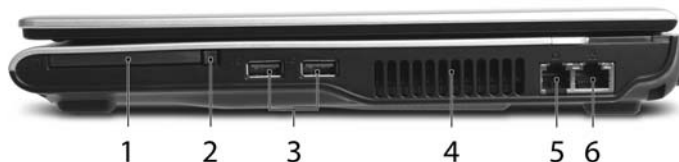



## Pohled zprava



#	Ikona	Položka	Popis
1		Slot pro kartu PC	Umožňuje vložit jednu kartu PC Typu II.
2		Tlačítko pro vysunutí karty PC	Slouží k vysunutí karty PC ze slotu.
3		Port USB 2.0	Umožňuje připojení zařízení s rozhraním USB 2.0 (například myš nebo fotoaparát USB).
4		Ventilační otvory	Umožňují chlazení počítače i při dlouhodobém používání.
5		Port modemu (RJ-11)	Umožňuje připojení k telefonní lince.
6		Port Ethernet (RJ-45)	Umožňuje připojení k síti Ethernet 10/100.

## Pohled zezadu



#	Ikona	Položka	Popis
1		Napájecí konektor	Zajišťuje připojení k adaptéru střídavého proudu.
2		Port externího zobrazovacího zařízení (VGA)	Umožňuje připojení zobrazovacího zařízení (například externího monitoru nebo projektoru LCD).
3		Baterie	Zajišťuje napájení počítače.

## Pohled zespodu



#	Položka	Popis
1	Zámek baterie	Slouží k zajištění správné polohy baterie.
2	Ventilátor	Zajišťuje chlazení počítače. <b>Poznámka:</b> Nezakrývejte ani neblokuje otvor ventilátoru.
3	Acer DASP (Disk Anti-Shock Protection)	Chrání pevný disk před nárazy a ořfesy. (pro řadu TravelMate 3250)
4	Pozice pro paměť	Zde je uložena hlavní paměť počítače.
5	Uvolňovací západka baterie	Uvolňuje baterii k vyjmutí.
6	Pozice pro baterii	Zde je uložena baterie počítače.

# Specifikace

Operační systém	<ul style="list-style-type: none"> <li>• Windows® Vista™ Capable</li> <li>• Originální Windows® XP Professional (Service Pack 2)</li> <li>• Originální Windows® XP Home Edition (Service Pack 2)</li> </ul>
	<div style="display: flex; align-items: center;">  <div style="border-top: 1px dashed black; width: 400px;"></div> </div> <p>Počítače podporující systém Windows® Vista™ jsou dodávány s nainstalovaným systémem Windows® XP a lze je upgradovat na systém Windows® Vista™. Další informace o systému Windows® Vista™ a způsobu upgradu naleznete na webové adrese: <a href="http://Microsoft.com/windowsvista">Microsoft.com/windowsvista</a>.</p>
Platforma	<p>Pro řadu TravelMate 3250</p> <ul style="list-style-type: none"> <li>• Mobilní technologie Intel® Centrino® Duo zahrnující:             <ul style="list-style-type: none"> <li>• Procesor Intel® Core™ Duo T2300/T2400/T2500/T2600 (mezipaměť 2 MB L2, 1,66/1,83/2/2,16 GHz, 667 MHz FSB)</li> <li>• Čipová sada Mobile Intel® 945GM/PM Express</li> <li>• Intel® PRO/Wireless 3945ABG nebo 3945BG Network Connection (duální pásmo, tři režimy 802.11a/b/g) Wi-Fi CERTIFIED™ s podporou bezdrátové technologie Acer SignalUp™</li> </ul> </li> </ul> <p>Pro řadu TravelMate 2470</p> <ul style="list-style-type: none"> <li>• Procesor Intel® Celeron® M 410/420/430 (mezipaměť 1 MB L2, 1,46/1,60/1,73 GHz, 533 MHz FSB) nebo vyšší</li> <li>• Čipová sada Mobile Intel® 940GML Express</li> </ul>
Systémová paměť	<ul style="list-style-type: none"> <li>• Až 2 GB paměti DDR2 533/667 MHz, rozšiřitelné na 2 GB (pro řadu TravelMate 2470) nebo 4 GB (pro řadu TravelMate 3250) pomocí dvou modulů soDIMM (s podporou dvou kanálů)</li> </ul>

Displej a grafika	<ul style="list-style-type: none"> <li>• Barevný displej 14,1" WXGA TFT LCD, rozlišení 1280 x 800 pixelů, podpora současného zobrazení více oken pomocí nástroje Acer GridVista™</li> <li>• Grafický adaptér ATI Mobility™ Radeon® X1300 s až 512 MB paměti HyperMemory™ (128 MB vyhrazené paměti GDDR2 VRAM; až 384 MB sdílené systémové paměti), podpora softwaru DualView™, ATI PowerPlay™ 5.0 a rozhraní Microsoft® DirectX® 9.0, PCI Express® (pro řadu TravelMate 3250)</li> </ul> <p>nebo</p> <ul style="list-style-type: none"> <li>• Čipová sada Mobile Intel® 945GM Express s integrovaným 3D grafickým akcelerátorem Intel® Graphics Media Accelerator (GMA) 950 a až 224 MB sdílené systémové paměti, podporující rozhraní Microsoft® DirectX® 9.0, sběrnici PCI Express® a dvě nezávislá zobrazovací zařízení (pro řadu TravelMate 3250)</li> <li>• Čipová sada Mobile Intel® 940GML Express s integrovaným 3D grafickým akcelerátorem Intel® Graphics Media Accelerator (GMA) 950 a až 224 MB sdílené systémové paměti, podporující rozhraní Microsoft® DirectX® 9.0 (pro řadu TravelMate 2470)</li> <li>• 16,7 milionu barev</li> <li>• Současné zobrazení na displeji LCD a monitoru CRT s obnovovací frekvencí panelu LCD 70 Hz</li> <li>• Hardwarová podpora formátu MPEG-2/DVD</li> </ul>
Podsystem ukládání dat	<ul style="list-style-type: none"> <li>• Pevný disk 60/80/100/120/160 GB (5400 ot./min.) s technologií ochrany proti nárazu Acer Disk Anti-Shock Protection (DASP) (pro řadu TravelMate 3250)</li> <li>• Pevný disk 40/60/80/100/120 GB ATA/100 (pro řadu TravelMate 2470)</li> <li>• Volitelné optické jednotky: <ul style="list-style-type: none"> <li>• Dvouvrstvá jednotka DVD-Super Multi</li> <li>• Dvouvrstvá jednotka DVD-Dual</li> <li>• Kombinovaná jednotka DVD/CD-RW</li> </ul> </li> <li>• Čtečka karet 5 v 1 s podporou karet Secure Digital (SD), MultiMediaCard (MMC), Memory Stick® (MS), Memory Stick PRO™ (MS PRO), xD-Picture Card™ (xD) (pro řadu TravelMate 3250)</li> </ul>
Rozměry a hmotnost	<p>334 (Š) x 243 (H) x 28/35 (V) mm  (13,4 x 9,57 x 0,94/1.38 palců)  2,35 kg (5,18 lbs.)</p>

---

Podsystem napájení	<ul style="list-style-type: none"><li>• Standard řízení spotřeby procesoru ACPI 2.0: podporuje úsporný režim a režim hibernace</li><li>• Baterie Li-ion 44,4 W 4000 mAh (6čládková)</li><li>• Technologie Acer QuicCharge™</li><li>• (pro řadu TravelMate 3250) :<ul style="list-style-type: none"><li>• 80% dobití za 1 hodinu</li><li>• Rychlé dobití 2 hodiny při vypnutém systému</li><li>• Dobíjení během používání 2,5 hodiny</li></ul></li><li>• Tříkolíkový adaptér střídavého proudu 90 W (pro řadu TravelMate 3250)</li><li>• Tříkolíkový adaptér střídavého proudu 65 W (pro řadu TravelMate 2470)</li></ul>
Vstupní zařízení	<ul style="list-style-type: none"><li>• Klávesnice Acer FineTouch™ s 88 nebo 89 klávesami, kurzorovými klávesami ve tvaru obráceného "T", zdvihem kláves minimálně 2,5 mm</li><li>• Touchpad se čtyřsměrným tlačítkem pro posouvání</li><li>• 12 funkčních kláves, čtyři kurzorové klávesy, dvě klávesy Windows®, klávesové zkratky, integrovaná numerická klávesnice, podpora mezinárodních jazyků</li><li>• 4 tlačítka pro snadné spuštění: Tlačítko Empowering Key, Internet, e-mail a jedno uživatelsky programovatelné tlačítko</li><li>• Dvě tlačítka LED: WLAN, připojení Bluetooth®</li></ul>
Zvuk	<ul style="list-style-type: none"><li>• Podpora technologie Intel® High-Definition Audio</li><li>• Zvukový systém se dvěma integrovanými reproduktory</li><li>• Kompatibilní se standardem Sound Blaster Pro™ a MS Sound</li><li>• Zabudovaný mikrofon</li></ul>

---

---

Komunikace	<ul style="list-style-type: none"><li>• Funkce Acer Video Conference s podporou protokolu VVoIP (Voice and Video over Internet Protocol) prostřednictvím kamery Acer OrbiCam™ a volitelného telefonu Acer Bluetooth® VoIP</li><li>• Kamera CMOS Acer OrbiCam™ s rozlišením 1,3/0,31 milionu pixelů podporující tyto funkce (u vybraných modelů):<ul style="list-style-type: none"><li>• ergonomické otáčení v rozsahu 225 stupňů</li><li>• technologie Acer VisageOn™ (pouze u modelů s fotoaparátem s rozlišením 1,3 milionu pixelů)</li><li>• technologie Acer PrimaLite™</li></ul></li><li>• WLAN: Intel® PRO/Wireless 3945ABG nebo 3945BG Network Connection (duální pásmo, tři režimy 802.11 a/b/g) Wi-Fi CERTIFIED™ s podporou bezdrátové technologie Acer SignalUp™</li><li>• LAN: Fast Ethernet; podpora probuzení počítače při aktivitě sítě LAN</li><li>• Modem: 56K ITU V.92 se schválením PTT; podpora probuzení počítače při volání</li></ul>
Vstupně-výstupní rozhraní	<ul style="list-style-type: none"><li>• Slot pro jednu kartu PC Typu II</li><li>• Čtečka karet 5 v 1 (SD/MMC/MS/MS PRO/xD) (pro řadu TravelMate 3250)</li><li>• 3 porty USB 2.0</li><li>• Port externího zobrazovacího zařízení (VGA)</li><li>• Konektor pro připojení sluchátek, reproduktorů nebo zvukového výstupu</li><li>• Konektor pro vstup mikrofonu</li><li>• Port Ethernet (RJ-45)</li><li>• Port modemu (RJ-11)</li><li>• Napájecí konektor pro adaptér střídavého proudu</li></ul>
Zabezpečení	<ul style="list-style-type: none"><li>• Acer Disk Anti-Shock Protection (DASP) (pro řadu TravelMate 3250)</li><li>• Drážka pro zámek Kensington</li><li>• Heslo systému BIOS pro uživatele a správce</li></ul>

---

Software	<ul style="list-style-type: none"> <li>• Acer Empowering Technology <ul style="list-style-type: none"> <li>• Acer eNet Management (u vybraných modelů)</li> <li>• Acer ePower Management</li> <li>• Acer ePresentation Management</li> <li>• Acer eDataSecurity Management (u vybraných modelů)</li> <li>• Acer eLock Management</li> <li>• Acer eRecovery Management</li> <li>• Acer eSettings Management</li> <li>• Acer ePerformance Management</li> </ul> </li> <li>• Acer GridVista™</li> <li>• Acer Launch Manager</li> <li>• Norton AntiVirus™</li> <li>• Adobe® Reader®</li> <li>• CyberLink® PowerDVD™</li> <li>• NTI CD-Maker™</li> </ul>
Doplňky a příslušenství	<ul style="list-style-type: none"> <li>• Telefon Acer Bluetooth® VoIP (pro řadu TravelMate 3250)</li> <li>• Moduly soDIMM 512 MB, 1 nebo 2 GB DDR2 533 MHz</li> <li>• 9člávková baterie Li-ion</li> <li>• 6člávková baterie Li-ion</li> <li>• Tříkólkový adaptér střídavého proudu 90 W (pro řadu TravelMate 3250)</li> <li>• Tříkólkový adaptér střídavého proudu 65 W (pro řadu TravelMate 2470)</li> <li>• Externí disketová jednotka USB</li> </ul>
Prostředí	<ul style="list-style-type: none"> <li>• Teplota: <ul style="list-style-type: none"> <li>• Provozní: 5 °C až 35 °C</li> <li>• Neprovozní: -20 °C až 65 °C</li> </ul> </li> <li>• Vlhkost (nekondenzující): <ul style="list-style-type: none"> <li>• Provozní: 20% až 80%</li> <li>• Neprovozní: 20% až 80%</li> </ul> </li> </ul>
Kompatibilita se systémy	<ul style="list-style-type: none"> <li>• Cisco Compatible Extensions (CCX)</li> <li>• Wi-Fi®</li> <li>• ACPI</li> <li>• Mobile PC 2002</li> <li>• DMI 2.0</li> </ul>
Záruka	Jednoletá záruka International Travelers Warranty (ITW)



-----

**Poznámka:** Výše uvedená specifikace je pouze referenční. Přesná konfigurace počítače závisí na zakoupeném modelu.



# Indikátory

Počítač je vybaven několika zřetelnými stavovými indikátory:



Stavové indikátory na předním panelu jsou viditelné i po zavření víka počítače.

Ikona	Funkce	Popis
	Caps Lock	Svítlí při aktivaci funkce Caps Lock.
	NumLk	Svítlí při aktivaci funkce NumLk.
	HDD	Svítlí/Svítlí, pokud je aktivní pevný disk.
	Komunikace Bluetooth	Indikuje stav komunikace Bluetooth.
	Bezdrátová síť LAN	Indikuje stav komunikace v bezdrátové síti LAN.
	Baterie	Indikuje stav baterie počítače.
	Napájení	Indikuje stav napájení počítače.



1. **Nabíjení:** Při nabíjení baterie svítí indikátor jantarově.
2. **Plně nabití:** V režimu napájení ze sítě svítí indikátor zeleně.

## Tlačítka pro snadné spuštění

K dispozici je několik prakticky umístěných tlačítek pro snadné spuštění. Jedná se o tlačítka Pošta, Webový prohlížeč, Empowering Key <e> a jedno tlačítko programovatelné uživatelem.

Stisknutím tlačítka <e> spustíte nástroj Acer Empowering Technology. Viz také "Acer Empowering Technology" na straně 1. Tlačítka Pošta a Webový prohlížeč jsou výchozími tlačítky pro e-mailového klienta a internetový prohlížeč, ale uživatel může toto nastavení změnit. Nastavení pošty, webového prohlížeče a programovatelných kláves se provádí spuštěním aplikace Acer Launch Manager.

Viz "**Launch Manager**" na straně 47.



Tlačítka pro snadné spuštění	Výchozí aplikace
P	Uživatelsky programovatelné
e	Acer Empowering Technology (uživatelsky programovatelné)
Webový prohlížeč	Internetový prohlížeč (uživatelsky programovatelné)
Pošta	E-mailová aplikace (uživatelsky programovatelné)

## Zařízení touchpad

Zabudovaná dotyková podložka touchpad je ukazovací zařízení, jehož povrch je citlivý na pohyb. To znamená, že pohybem prstu po zařízení touchpad lze pohybovat kurzorem na obrazovce. Středové umístění na podložce ruky poskytuje optimální komfort a podporu.



## Základy používání zařízení touchpad

Zařízení touchpad lze používat následujícím způsobem:



- Pohybem prstu po zařízení touchpad **(2)** lze pohybovat kurzorem na obrazovce.
- Chcete-li provést výběr nebo použít funkce, stiskněte levé **(1)** nebo pravé **(4)** tlačítko pod zařízením touchpad. Tato dvě tlačítka jsou podobná levému a pravému tlačítku myši. Klepnutí na zařízení touchpad je totéž jako stisknutí levého tlačítka.

- Pomocí čtyřsměrného tlačítka posuvu (3) můžete posouvat stránku nahoru, dolů, doleva či doprava. Toto tlačítko má stejnou funkci jako stisknutí kurzoru na pravém posuvníku aplikací systému Windows.

Funkce	Levé tlačítko (1)	Pravé tlačítko (4)	Hlavní zařízení touchpad (2)	Prostřední tlačítko (3)
Provést	Rychle dvakrát stiskněte.		Poklepejte (stejnou rychlostí jako při poklepání tlačítkem myši).	
Vybrat	Klepněte.		Klepněte.	
Přetáhnout	Stiskněte a držte, pak táhněte kurzor pohybem prstu po zařízení touchpad.		Poklepejte (stejnou rychlostí jako při poklepání tlačítkem myši); při druhém klepnutí podržte prst na zařízení touchpad a táhněte kurzorem.	
Otevřít kontextovo u nabídku		Klepněte.		
Posouvání				Klepněte a podržte tlačítko nahoru/ dolů/doleva/ doprava.



**Poznámka:** Zařízení touchpad se dotýkejte čistými a suchými prsty a také zařízení udržujte v suchu a čistotě. Zařízení touchpad je citlivé na pohyb prstu; čím jemněji se plochy dotýkáte, tím lépe reaguje. Silným klepáním nelze zvýšit citlivost zařízení.



**Poznámka:** Ve výchozím nastavení je povoleno svislé i vodorovné posouvání pomocí zařízení touchpad. Tuto funkci lze zakázat v ovládacím panelu Myš systému Windows.

# Používání klávesnice

Klávesnice obsahuje klávesy běžné velikosti a integrovanou numerickou klávesnici, samostatné kurzorové klávesy, zámky, klávesy systému Windows, funkční a speciální klávesy.

## Zámky klávesnice a integrovaná numerická klávesnice

Klávesnice je vybavena třemi zámkovými klávesami, které je možné přepínat.



Zámková klávesa	Popis
Caps Lock	Je-li funkce Caps Lock zapnutá, budou se všechny abecední znaky psát velkými písmeny.
NumLk <Fn> + <F11>	Je-li funkce NumLk zapnutá, nachází se numerická klávesnice na pravé straně v numerickém režimu. Klávesy fungují podobně jako na kalkulačce (aritmetické operace +, -, * a /). Pokud je funkce NumLk vypnutá, slouží klávesy k ovládání kurzoru a používání dalších klávesových zkratk.
Scr Lk <Fn> + <F12>	Je-li funkce Scr Lk zapnutá, posune se každým stisknutím ovládacích tlačítek kurzoru nahoru nebo dolů obrazovka o jeden řádek. Funkce Scr Lk nefunguje ve všech programech.











Integrovaná numerická klávesnice funguje stejně jako numerická klávesnice stolního počítače. Malé znaky této klávesnice se nacházejí v pravém horním rohu kláves. Symboly kurzorových kláves nejsou pro lepší přehlednost na klávesách vytištěny.

Požadovaná funkce	Funkce NumLk je zapnutá	Funkce NumLk je vypnutá
Číselné klávesy na integrované klávesnici	Zadejte čísla obvyklým způsobem.	

Požadovaná funkce	Funkce NumLk je zapnutá	Funkce NumLk je vypnutá
Kurzorové klávesy na integrované klávesnici.	Při používání kurzorových kláves stiskněte a podržte klávesu <↑>.	Při používání kurzorových kláves stiskněte a podržte klávesu <Fn>.
Klávesy hlavní klávesnice	Při psaní písmen na integrované klávesnici stiskněte a podržte klávesu <Fn>.	Napište písmena obvyklým způsobem.

## Klávesy systému Windows

Klávesnice obsahuje dvě klávesy, které slouží k provádění specifických funkcí v systému Windows.

Klávesa	Popis
Klávesa Windows 	Stisknutím této klávesy se v systému Windows zobrazí nabídka Start stejně jako při klepnutí myší na tlačítko Start. Společně s dalšími klávesami nabízí tato klávesa řadu dalších funkcí: <ul style="list-style-type: none"> <li>&lt;  &gt; + &lt;  &gt;: Slouží k přechodu na další tlačítko na hlavním panelu.</li> <li>&lt;  &gt; + &lt;E&gt;: Slouží k otevření okna Tento počítač.</li> <li>&lt;  &gt; + &lt;F1&gt;: Slouží k otevření okna Centrum pro nápovědu a odbornou pomoc.</li> <li>&lt;  &gt; + &lt;F&gt;: Slouží k otevření okna Výsledky hledání.</li> <li>&lt;  &gt; + &lt;R&gt;: Slouží k otevření dialogového okna Spustit.</li> <li>&lt;  &gt; + &lt;M&gt;: Slouží k minimalizaci všech oken.</li> <li>&lt;  &gt; + &lt;  &gt; + &lt;M&gt;: Slouží ke zrušení minimalizace všech oken.</li> </ul>
Klávesa aplikace 	Stisknutím této klávesy se otevře místní nabídka v aplikaci stejně jako při klepnutí na pravé tlačítko myši.

## Klávesové zkratky

Tento počítač využívá klávesové zkratky nebo kombinace kláves ke zpřístupnění většiny ovládacích prvků počítače, jako je jas zobrazení, hlasitost výstupu nebo nástroj BIOS.

Klávesovou zkratku aktivujete stisknutím a podržením klávesy <Fn> dříve, než stisknete druhou klávesu této kombinace.



Klávesová zkratka	Ikona	Funkce	Popis
<Fn> + <F1>	?	Nápověda ke klávesovým zkratkám	Slouží k zobrazení nápovědy ke klávesovým zkratkám.
<Fn> + <F2>		Acer eSettings	Spustí nastavení Acer eSettings v nástroji Acer Empowering Technology. Viz "Acer Empowering Technology" na straně 1.
<Fn> + <F3>		Acer ePower Management	Spustí nastavení Acer ePower Management v nástroji Acer Empowering Technology. Viz "Acer Empowering Technology" na straně 1.
<Fn> + <F4>	Z <sup>z</sup>	Režim spánku	Slouží k přepnutí počítače do režimu spánku.
<Fn> + <F5>		Přepnutí displeje	Přepíná výstup zobrazení mezi displejem, externím monitorem (pokud je připojen) a oběma zařízeními.
<Fn> + <F6>		Prázdná obrazovka	Slouží k vypnutí podsvícení obrazovky displeje, čímž se ušetří energie. Podsvícení obnovíte stisknutím libovolné klávesy.
<Fn> + <F7>		Přepnutí zařízení touchpad	Slouží k zapnutí a vypnutí interního zařízení touchpad.
<Fn> + <F8>		Přepnutí reproduktoru	Slouží k zapnutí a vypnutí reproduktorů.
<Fn> + <↑>		Zvýšení hlasitosti	Slouží ke zvýšení hlasitosti zvuku.
<Fn> + <↓>		Snížení hlasitosti	Slouží ke snížení hlasitosti zvuku.
<Fn> + <←>		Zvýšení jasu	Slouží ke zvýšení jasu obrazovky.

Klávesová zkratka	Ikona	Funkce	Popis
<Fn> + <←>		Snížení jasu	Slouží ke snížení jasu obrazovky.

## Speciální klávesy

Znak eura a amerického dolaru můžete nalézt ve střední horní části nebo pravé dolní části klávesnice.



### Symbol eura

- 1 Spust'íte textový editor.
- 2 Stiskněte buď přímo klávesu < € > v pravé dolní části klávesnice, nebo podržte klávesu <Alt Gr> a stiskněte klávesu <5> v horní střední části klávesnice.



**Poznámka:** Některé typy písem a programy symbol eura nepodporují. Více informací naleznete na adrese [www.microsoft.com/typography/faq/faq12.htm](http://www.microsoft.com/typography/faq/faq12.htm).

### Znak amerického dolaru

- 1 Spust'íte textový editor.
- 2 Stiskněte buď přímo klávesu < \$ > v pravé dolní části klávesnice, nebo podržte klávesu <↑> a stiskněte klávesu <4> v horní střední části klávesnice.



**Poznámka:** Tato funkce se liší podle nastavení jazyka.



## Vysunutí přihrádky optické jednotky (CD nebo DVD)

Chcete-li vysunout přihrádku optické jednotky, jestliže je počítač zapnutý, stiskněte tlačítko vysunutí jednotky.



Chcete-li vysunout přihrádku optické jednotky, jestliže je počítač vypnutý, vložte do otvoru pro nouzové vysunutí kancelářskou sponku.

## Používání bezpečnostního zámku počítače

Součástí notebooku je otvor pro bezpečnostní zámek kompatibilní se standardem Kensington.



Přípevněte bezpečnostní kabel k nehybnému předmětu, například ke stolu nebo rukojeti uzamčené zásuvky. Vložte zámek do drážky a otočením klíče zámek zamkněte. K dispozici jsou rovněž modely bez klíče.

# Zvuk

Počítač obsahuje 32bitový zvukový adaptér Intel High-Definition Audio a zabudované stereofonní reproduktory.



## Nastavení hlasitosti

Hlasitost lze na počítači snadno nastavit pomocí klávesových zkratk. Další informace o nastavení hlasitosti reproduktorů jsou uvedeny v části "Klávesové zkratky" na straně 32.

# Kamera Acer OrbiCam

Acer OrbiCam je kamera CMOS s rozlišením 1,3/0,3 milionu pixelů připevněná na horní část panelu LCD. Díky ergonomickému otáčení kamery v rozsahu 225 stupňů lze snímat fotografie ve vysokém rozlišení nebo video v prostoru před panelem LCD nebo za ním. Kamera Acer OrbiCam plně podporuje technologii Acer Video Conference a umožňuje tak přenášet videokonference v nejvyšší kvalitě pomocí služby Instant Messenger.

## Seznámení s kamerou Acer OrbiCam

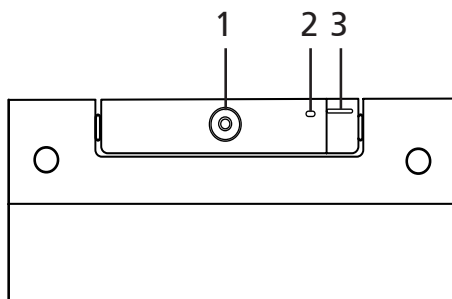

#	Položka
1	Objektiv
2	Indikátor napájení
3	Gumový úchyt (pouze u vybraných modelů)

## Otáčení kamery Acer OrbiCam

Kamerou Acer OrbiCam lze otáčet o 225 stupňů proti směru hodinových ručiček k dosažení požadovaného úhlu. Podrobnosti jsou znázorněny na následujících obrázcích.

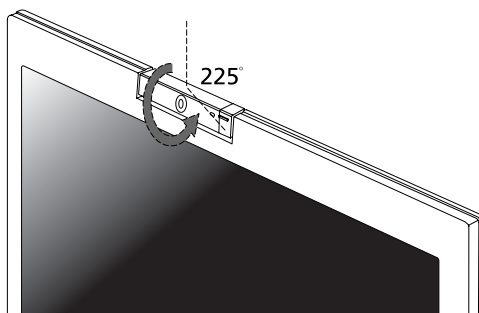



**Poznámka:** Abyste zabránili poškození zařízení, NEOTÁČEJTE kamerou ve směru hodinových ručiček.

Pro snadnější použití je kamera při otáčení aretována v pozicích po 45 stupních, aby zachycovala polohu vašeho obličeje před panelem LCD nebo za ním.

## Spuštění kamery Acer OrbiCam

Chcete-li spustit kameru Acer OrbiCam, poklepejte na logo Acer OrbiCam na ploše.

Nebo

Klepněte na tlačítko **Start** a dále na položky **Všechny programy > Acer > Acer OrbiCam**. Zobrazí se okno snímání Acer OrbiCam.

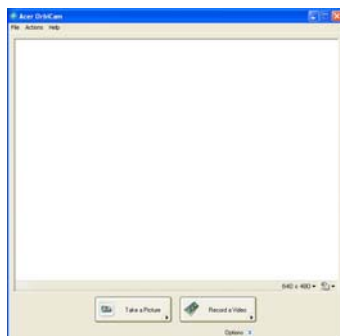

## Změna nastavení kamery Acer OrbiCam

### Rozlišení

Chcete-li změnit rozlišení snímání, klepněte na rozlišení zobrazené v pravém dolním rohu okna snímání a vyberte požadované rozlišení.



**Poznámka:** Jestliže nastavíte rozlišení kamery 640 × 480 nebo vyšší, velikost okna snímání se nezmění.

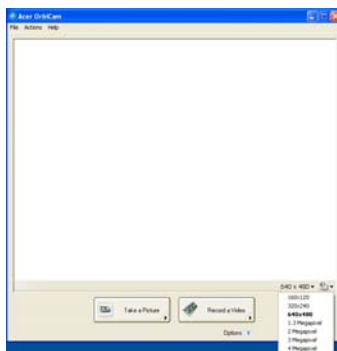

### Možnosti

Klepnutím na tlačítko **Options** zobrazíte karty **Window**, **Preview** a **Folder**. Pomocí zobrazených možností můžete změnit velikost okna snímání, nastavení náhledu a složku pro pořízené fotografie a videa.

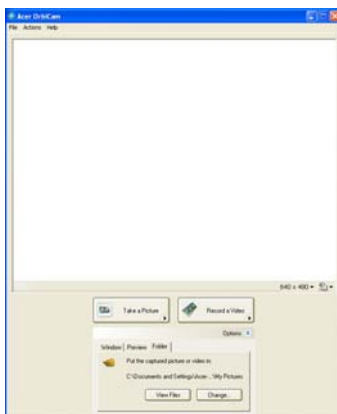

## Nastavení kamery

### Základní nastavení

Klepněte na ikonu Camera Settings v pravém dolním rohu okna snímání a v místní nabídce vyberte položku **Camera Settings**. V tomto okně můžete nastavit možnosti na kartách **Video**, **Audio** a **Zoom/Face tracking**.

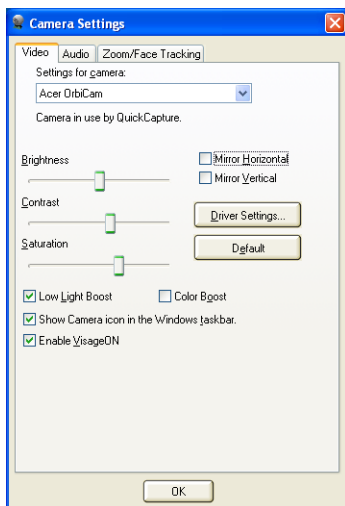

### Nastavení snímání

V okně Camera Settings klepněte na tlačítko **Driver Settings**. Zobrazí se okno **Properties**.



Na kartě **Device Settings** můžete změnit jas, kontrast, odstín, sytost, ostrost a další parametry kamery.

Na kartě **Advanced** můžete zapnout regulaci citlivosti, použít převrácení obrazu, vybrat možnosti vylepšení obrazu a potlačení blikání a zapnout nebo vypnout indikátor kamery.

Na kartě **Zoom/Face Track** můžete nastavit úroveň přiblížení a zapnout nebo vypnout funkci sledování tváře.

## Snímání fotografií a videa

Chcete-li pořídit fotografii nebo videoklip, otočte kameru Acer OrbiCam do požadovaného úhlu a klepněte na tlačítko **Take a Picture** nebo **Record a Video**. K zobrazení fotografie nebo přehrání videoklipu se automaticky spustí **Prohlížeč obrázků a faxů** nebo program **Windows Media Player**.



-----  
**Poznámka:** Ve výchozím nastavení jsou všechny fotografie a videa ukládány do složek **Obrázky** a **Filmy**.

## Použití kamery Acer OrbiCam jako webové kamery

Kamera Acer OrbiCam bude automaticky vybrána jako zařízení pro snímání v libovolné aplikaci Instant Messenger (IM). Chcete-li použít kameru Acer OrbiCam jako webovou kameru, spusťte službu IM a vyberte funkci videa nebo webové kamery. Potom budete moci přenášet obraz ze svého umístění k partnerovi IM kdekoli ve světě.

## Zapnutí technologie Acer VisageON (pouze u modelů s fotoaparátem s rozlišením 1,3 milionu pixelů)

Technologie **Acer VisageON** nabízí dvě funkce: **Sledování tváře** a **Videoefekty** (pouze u vybraných modelů). Funkce sledování tváře sleduje pohyby vaší hlavy a automaticky umístí vaši obličej do středu okna snímání. Pomocí funkce videoefektů lze vybrat efekt a použít jej na přenosy videa.



**Poznámka:** Funkce sledování tváře není schopna vycentrovat tvář, pokud se nachází mimo záběr okna snímání. Malé pohyby hlavy jsou sledovány lépe.

Zapnutí technologie Acer VisageON:

- 1 Klepněte pravým tlačítkem myši na tuto ikonu a v místní nabídce vyberte položku **VisageON**.

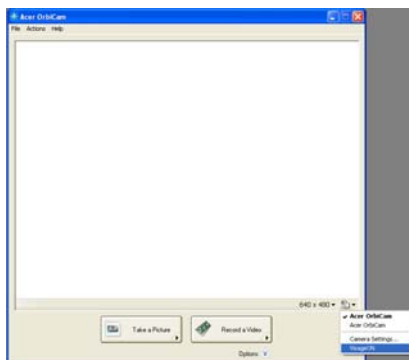

Zobrazí se okno VisageON.



- 2 V levé části okna VisageON můžete vybrat a použít videoefekt. V pravé části okna můžete změnit nastavení a možnosti sledování tváře.



## Použití funkce sledování tváře

Použití funkce sledování tváře:

- 1 Klepněte na tlačítko se šipkou u levé ikony a vyberte v místní nabídce možnost **Single User** nebo **Multiple Users**. Při nastavení více uživatelů funkce sledování tváře automaticky vycentruje v okně snímání tváře všech uživatelů; v opačném případě vycentruje tvář uživatele, který se nachází nejbližze kamery.

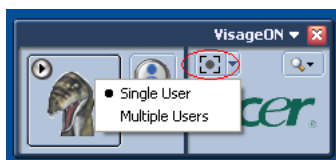

- 2 Klepnutím na pravou ikonu můžete přiblížit, oddálit nebo obnovit aktuální zobrazení.

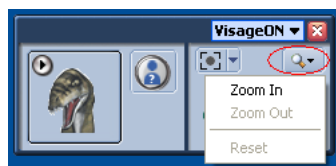

- 3 Klepnutím na tlačítko **VisageON** zobrazíte místní nabídku, která umožňuje nakonfigurovat nastavení kamery, sledování tváře a videoefektů.

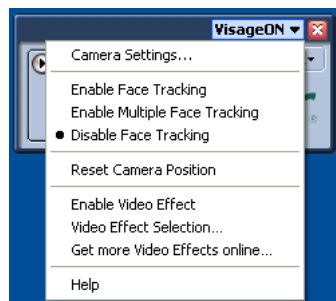

## Použití videoefektů (pouze u vybraných modelů)

V části **Nastavení videa** lze v seznamu vybrat avatara nebo přidavný videoefekt. Výběr efektu:

- 1 Klepnutím na ikonu v kroužku zobrazíte dostupné videoefekty. Zobrazí se okno **Video Effect Selection**.



- 2 Klepněte na videoefekt, který chcete použít. Vybraný efekt se zobrazí v části videoefektů v okně VisageON.

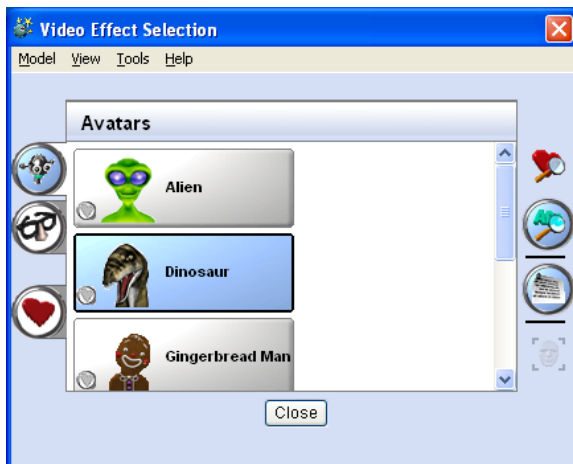

### Poznámky:

1. K dosažení lepšího sledování při použití avatarů může být nutné provést kalibraci bodů obličeje. Pokračujte podle pokynů zobrazených v okně VisageON.
2. Videoefekty můžete používat při použití kamery v diskusích a obrazových relacích IM nebo při videokonferencích.

## Použití systémových nástrojů



**Poznámka:** Pouze pro počítače používající systém Microsoft Windows XP.

### Acer GridVista (kompatibilní s duálním zobrazením)



**Poznámka:** Tato funkce je dostupná pouze u některých modelů.

Chcete-li v notebooku aktivovat zobrazení na dvou monitorech, zkontrolujte nejprve, zda je připojen druhý monitor. Potom stiskněte tlačítko **Start**, vyberte položku **Ovládací panely, Zobrazení** a klepněte na kartu **Nastavení**. Vyberte v rámečku zobrazení ikonu sekundárního monitoru (**2**) a zaškrtněte políčko **Rozšířit plochu i na tento monitor**. Na závěr použijte nové nastavení klepnutím na tlačítko **Použít** a dokončete proces klepnutím na tlačítko **OK**.

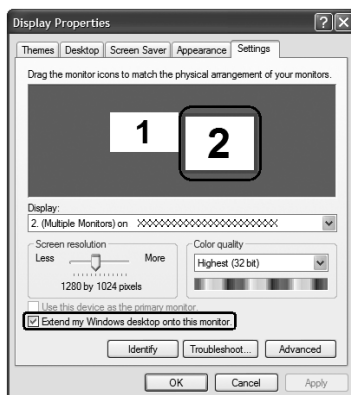

Acer GridVista je praktický nástroj, který nabízí čtyři předdefinovaná nastavení zobrazení umožňující zobrazit více oken na jedné obrazovce. Chcete-li tuto funkci vyvolat, stiskněte tlačítko **Start**, klepněte na položku **Všechny programy** a potom na položku **Acer GridVista**. Můžete zvolit některé z následujících čtyř nastavení zobrazení:

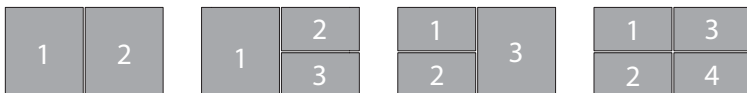

Double (Dvojité – svíslé), Triple (Trojitě – hlavní nalevo), Triple (Trojitě – hlavní napravo) nebo Quad (Čtyřnásobné)

Nástroj Acer GridVista je kompatibilní s duálním zobrazením a umožňuje nezávisle rozdělit dva displeje.

Nastavení nástroje Acer GridVista je snadné:

- 1 Spustíte nástroj Acer GridVista a vyberte na hlavním panelu požadovanou konfiguraci obrazovky pro každý displej.
- 2 Přetáhněte každé okno do příslušné mřížky.
- 3 Vychutnejte si pohodlí přehledně uspořádané pracovní plochy.

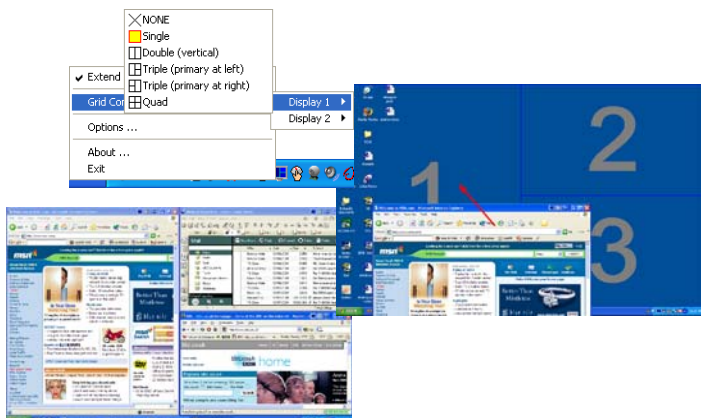

**Poznámka:** Ověřte, zda je rozlišení druhého monitoru nastaveno na hodnotu doporučenou výrobcem.

## Launch Manager

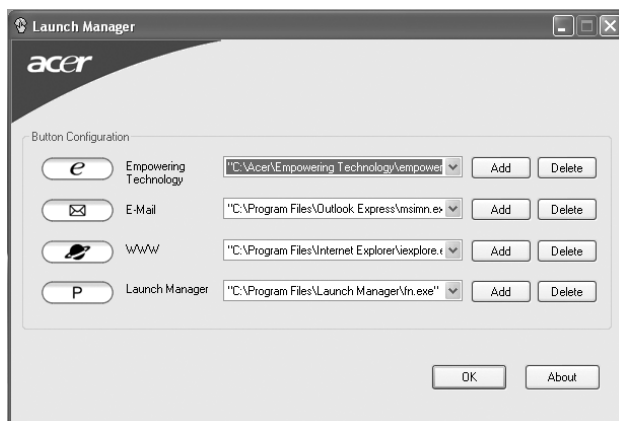

Nástroj Launch Manager umožňuje nastavit 4 tlačítka pro snadné spuštění, která se nacházejí nad klávesnicí. Umístění tlačítek pro snadné spuštění je znázorněno v části "**Tlačítka pro snadné spuštění**" na straně 28.

Chcete-li zpřístupnit nástroj Launch Manager, klepněte na tlačítko **Start, Všechny programy**, a potom na ikonu **Launch Manager** k spuštění aplikace.

## Norton AntiVirus

Norton AntiVirus je antivirový program, který vyhledává a léčí soubory napadené virem a také chrání Váš počítač před viry.

### Jak vyhledávat viry?

Volba Full System Scan umožňuje kontrolu všech souborů na Vašem počítači  
Provedení antivirové kontroly počítače:

- 1 Spustíte program Norton AntiVirus.

Poklepejte na ikonu **Norton AntiVirus** na ploše nebo klikněte na tlačítko **Start** v Panelu nástrojů, myší vyberte položku **Programs** a zvolte **Norton AntiVirus**.

- 2 V hlavním okně programu Norton AntiVirus klikněte na položku **Scans**.

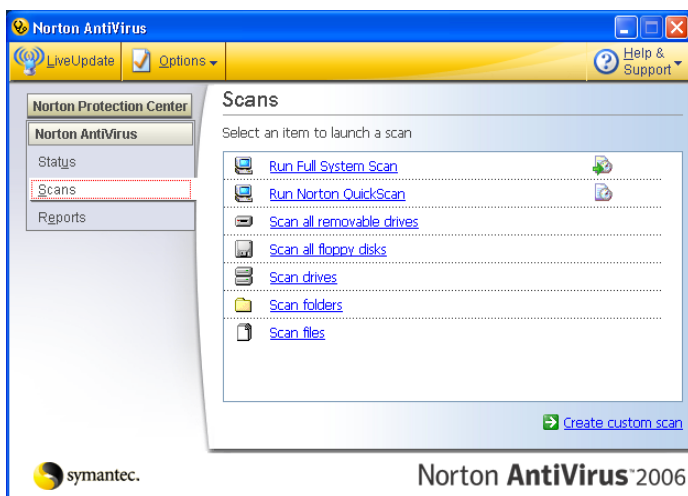

- 3 Na panelu **Scans** klikněte na volbu **Run Full System Scan**.
- 4 Po dokončení antivirové kontroly je zobrazen výsledek. Klikněte na tlačítko **Finished**.

Spuštění antivirové kontroly je možné si i naplánovat a to na určité datum a hodinu nebo na spuštění v pravidelných intervalech. V případě, že naplánovaná antivirová kontrola je spuštěna v době, kdy počítač používáte, je skenování spuštěno na pozadí a nemusíte tedy přerušovat svou práci.

Pro více informací o programu Norton AntiVirus použijte menu Help.

## Časté otázky

V následujícím seznamu jsou uvedeny situace, ke kterým může dojít při používání počítače. Ke každé situaci jsou uvedena snadná řešení.

Po stisknutí tlačítka napájení se počítač nespustí ani nenastartuje.

Podívejte se na indikátor stavu napájení:

- Pokud indikátor nesvítí, počítač není připojen k napájení. Zkontrolujte následující možnosti:
  - Pokud používáte jako zdroj napájení baterii, je baterie pravděpodobně vybitá a nelze pomoci ní počítač napájet. Připojte adaptér střídavého proudu a dobijte baterii.
  - Přesvědčte se, zda je adaptér střídavého proudu řádně zapojen do počítače a do zásuvky.
- Pokud indikátor svítí, zkontrolujte následující možnosti:
  - Je v externí disketové jednotce s rozhraním USB vložena jiná než spouštěcí (systémová) disketa? Vyjměte ji nebo nahraďte systémovou disketou a stisknutím kláves <Ctrl> + <Alt> + <Del> restartujte počítač.

Na obrazovce nejsou zobrazeny žádné položky.

Systém řízení spotřeby počítače automaticky vypíná obrazovku za účelem úspory energie. Zobrazení obnovíte stisknutím libovolné klávesy.

Pokud zobrazení nelze obnovit stisknutím libovolné klávesy, může to být způsobeno třemi příčinami:

- Pravděpodobně je nastavena příliš nízká úroveň jasu. Zvyšte úroveň jasu stisknutím kláves <Fn> + <↔>.
- Jako zobrazovací zařízení je pravděpodobně nastaven externí monitor. Stisknutím klávesové zkratky pro přepnutí zobrazení <Fn> + <F5> přepněte zobrazení zpět na počítač.
- Pokud svítí indikátor režimu spánku, počítač se nachází v režimu spánku. Aktivujte počítač stisknutím a uvolněním tlačítka napájení.

Obraz není zobrazen na celé obrazovce.

Každý počítačový displej má jiné nativní rozlišení podle velikosti obrazovky. Jestliže nastavíte nižší rozlišení než je toto nativní rozlišení, obraz se roztáhne a vyplní displej počítače. Klepnutím pravým tlačítkem myši na plochu systému Windows a zvolením příkazu **Vlastnosti** otevřete dialogové okno Zobrazení - vlastnosti. Na kartě **Nastavení** zkontrolujte, zda je nastaveno vhodné rozlišení. Pokud je nastavení menší než určené rozlišení, zobrazení nebude na počítači ani na externím monitoru celoobrazovkové.

## Z počítače není slyšet žádný zvuk.

Zkontrolujte následující možnosti:

- Pravděpodobně je ztlumená hlasitost. Podívejte se na hlavním panelu systému Windows na ikonu Hlasitost. Pokud je ikona přeškrtnutá, klepněte na ni a zrušte zaškrtnutí políčka **Ztlumit vše**.
- Pravděpodobně je nastavena příliš nízká úroveň hlasitosti. Podívejte se na hlavním panelu systému Windows na ikonu Hlasitost. Hlasitost můžete také nastavit pomocí tlačítek pro nastavení hlasitosti. Další informace jsou uvedeny v části "Klávesové zkratky" na straně 32.
- Pokud jsou k výstupnímu portu na předním panelu počítače připojena sluchátka, náhlavní sluchátka nebo externí reproduktory, interní reproduktory budou automaticky vypnuty.

## Chci vysunout přihrádku optické jednotky bez zapínání napájení.

Optická jednotka je vybavena otvorem pro mechanické otevření. Stačí vložit hrot pera nebo kancelářskou sponku a zatlačit a přihrádka se vysune. (Pokud je optická jednotka počítače typu slot-load, není vybavena otvorem pro nouzové vysunutí.)

## Klávesnice nereaguje.

Zkuste připojit externí klávesnici k portu USB počítače. Pokud funguje, obraťte se na prodejce nebo autorizované servisní středisko, protože může být uvolněn kabel interní klávesnice.

## Tiskárna nefunguje.

Zkontrolujte následující možnosti:

- Zkontrolujte, zda je tiskárna připojena do elektrické zásuvky a je zapnutá.
- Ověřte, zda je kabel tiskárny pevně připojen k paralelnímu portu nebo portu USB počítače a příslušnému portu na tiskárně.

## Chci nastavit umístění k používání interního modemu.

Abyste mohli správně používat komunikační program (například HyperTerminal), musíte si nastavit svou polohu:

- 1 Klepněte na tlačítko **Start** a dále na položky **Nastavení a Ovládací panely**.
- 2 Poklepejte na ikonu **Možnosti telefonu a modemu**.
- 3 Klepněte na kartu **Pravidla vytáčení** a zadejte své umístění.

Další informace naleznete v příručce k systému Windows.





**Poznámka:** Při prvním spuštění notebooku můžete přeskočit nastavení připojení k Internetu, protože nijak neovlivní celkovou instalaci operačního systému. Po dokončení instalace operačního systému můžete pokračovat nastavením připojení k Internetu.

Chci obnovit původní nastavení počítače bez disků CD pro obnovení.



**Poznámka:** Jestliže používáte vícejazyčnou verzi systému, bude při dalších operacích obnovení k dispozici pouze operační systém a jazyk, který zvolíte při prvním zapnutí systému.

Zotavení systému vám pomůže obnovit disk C: s původním softwarem, který byl nainstalován v okamžiku zakoupení notebooku. Disk C: obnovíte následujícím postupem. (Disk C: bude přeformátován a všechna data smazána.) Před použitím této možnosti je velmi důležité vytvořit zálohu všech datových souborů.

Před provedením obnovy systému zkontrolujte nastavení systému BIOS.

- 1 Ověřte, zda je povolena funkce **Acer disk-to-disk recovery**.
- 2 Ověřte, že položka **D2D Recovery** v nabídce **Main** je nastavena na hodnotu **Enabled**.
- 3 Ukončete nástroj BIOS a uložte provedené změny. Systém se restartuje.



**Poznámka:** Nástroj BIOS aktivujete stisknutím klávesy **<F2>** během testu POST.

Zahájení procesu obnovení:

- 1 Restartujte počítač.
- 2 V okamžiku, kdy je zobrazeno logo Acer, aktivujte proces zotavení současným stisknutím kláves **<Alt> + <F10>**.
- 3 Proveďte obnovení systému podle pokynů na obrazovce.



**Důležité!** Tato funkce zabírá 4 až 5 GB místa ve skrytém oddílu na pevném disku.

## Vyžádání služby

### Mezinárodní záruka pro cestovatele (International Travelers Warranty; ITW)

Váš počítač je pokryt mezinárodní zárukou pro cestovatele (ITW), která vám poskytne bezpečí a volnou mysl při cestování. Naše celosvětová síť servisních středisek vám podá pomocnou ruku.

Spolu s počítačem je dodáván pas ITW. Tento pas obsahuje vše, co potřebujete vědět o programu ITW. Tato praktická příručka rovněž obsahuje seznam dostupných autorizovaných středisek. Pečlivě si tento pas přečtěte.

Vždy mějte svůj pas ITW po ruce, zejména na cestách, protože budete získávat výhody od našich středisek podpory. Do kapsy na přední straně obalu pasu ITW umístěte doklad o koupi.

V případě, že se v zemi vašeho pobytu nenachází autorizované servisní středisko ITW společnosti Acer, můžete se stále obrátit na naše střediska po celém světě. Prosím konzultujte adresu <http://global.acer.com>.

### Než zavoláte

Voláte-li službu online společnosti Acer, připravte si následující informace a buďte u svého počítače. S vaší podporou můžeme zkrátit trvání hovoru a efektivně vyřešit váš problém. Pokud se na displeji počítače zobrazují chybové zprávy nebo se ozývá pípání, zapište si zprávy tak, jak se objevují na displeji (nebo zapište počet a pořadí pípání).

Musíte poskytnout následující informace:

Jméno: \_\_\_\_\_

Adresa: \_\_\_\_\_

Telefonní číslo: \_\_\_\_\_

Přístroj a model: \_\_\_\_\_

Sériové číslo: \_\_\_\_\_

Datum nákupu: \_\_\_\_\_

# Přenášení notebooku

Tato část obsahuje tipy a rady, o kterých byste měli uvažovat, jestliže svůj počítač přenášíte nebo s ním cestujete.

## Odpojení od stolního počítače

Při odpojování počítače od externích zařízení postupujte následovně:

- 1 Uložte všechny otevřené soubory.
- 2 Vyjměte z jednotek všechna média, diskety či kompaktní disky.
- 3 Vypněte počítač.
- 4 Zavřete kryt displeje.
- 5 Odpojte šňůru od adaptéru střídavého proudu.
- 6 Odpojte klávesnici, ukazovací zařízení, tiskárnu, externí monitor a další externí zařízení.
- 7 Odpojte zámek Kensington, pokud jej používáte k zabezpečení počítače.

## Přenášení

Přenášení pouze na krátké vzdálenosti, například z pracovního stolu do konferenční místnosti.

## Příprava počítače

Před přenášením počítače zavřete a zaklapněte víko displeje a uveďte tak počítač do režimu spánku. Počítač nyní můžete bezpečně přenášet kdekoli po budově. Chcete-li obnovit normální režim počítače z režimu spánku, otevřete displej a potom stiskněte a uvolněte tlačítko napájení.

Jestliže počítač přenášíte do kanceláře klienta nebo do jiné budovy, můžete počítač vypnout:

Klepněte na tlačítko **Start**, dále na položku **Vypnout počítač** a potom na tlačítko **Vypnout** (systém Windows XP).

nebo

Můžete počítač přepnout do režimu spánku stisknutím kombinace kláves **<Fn> + <F4>**. Potom zavřete a zaklapněte displej.

Jakmile budete chtít počítač znovu použít, uvolněte západku displeje, otevřete displej a potom stiskněte a uvolněte tlačítko napájení.



**Poznámka:** Pokud indikátor režimu spánku nesvítí, počítač vstoupil do režimu hibernace a vypnul se. Jestliže indikátor napájení nesvítí, ale indikátor režimu spánku svítí, počítač se nachází v režimu spánku. V obou případech můžete počítač znovu zapnout stisknutím a uvolněním tlačítka napájení. Počítač může vstoupit do režimu hibernace po určité době strávené v režimu spánku.

## Co s sebou na schůzky

Pokud se jedná o relativně krátkou schůzku, zřejmě s sebou nebudete muset nosit nic jiného než počítač. Bude-li schůzka trvat déle nebo baterie není plně nabitá, měli byste si s sebou vzít adaptér střídavého proudu, abyste jej mohli v konferenční místnosti použít.

Pokud v konferenční místnosti není elektrická zásuvka, snižte zatížení baterie přepnutím počítače do režimu spánku. Kdykoli nebudete počítač aktivně používat, stiskněte klávesy **<Fn> + <F4>** nebo zavřete displej. Chcete-li pokračovat, otevřete displej (pokud je zavřený) a stiskněte a uvolněte tlačítko napájení.

## Přenášení počítače domů

Pokud přenášíte počítač z kanceláře domů a naopak.

### Příprava počítače

Jakmile odpojte počítač od stolního počítače, připravte jej na cestu domů pomocí následujících kroků:

- Vyjměte z jednotek všechna média a kompaktní disky. Jestliže média nebudou vyjmuta, může dojít k poškození hlavy disku.
- Zabalte počítač do ochranného obalu, který zabrání sklouznutí a v případě pádu jej ztlumí.



**Upozornění:** Nepřidávejte do obalu předměty do blízkosti horního krytu počítače. Tlak na horní kryt může poškodit obrazovku.

## Co vzít s sebou

Vezměte si s sebou následující položky, pokud je již nemáte doma:

- adaptér střídavého proudu a napájecí kabel
- vytištěnou uživatelskou příručku

## Zvláštní opatření

Na cestě do práce a z práce dodržujte následující bezpečnostní pokyny, které ochrání počítač:

- Mějte počítač vždy u sebe, abyste minimalizovali účinky změn teploty.
- Pokud se potřebujete zdržet na delší dobu a nemůžete si počítač vzít s sebou, uložte jej do kufru auta, aby nebyl vystaven příliš vysoké teplotě.
- Změny teploty a vlhkosti mohou způsobit kondenzaci. Před zapnutím nechte počítač přizpůsobit pokojové teplotě a potom zkontrolujte, zda na obrazovce není z kondenzovaná voda. Pokud změna teploty přesahuje 10 °C, přizpůsobuje počítač pokojové teplotě pomalu. Je-li to možné, umístěte počítač na 30 minut na rozhraní mezi venkovní a vnitřní teplotou.

## Používání počítače v domácí kanceláři

Pokud často pracujete s počítačem doma, je vhodné zakoupit druhý adaptér střídavého proudu. Máte-li druhý adaptér střídavého proudu, nemusíte přenášet další věci domů a nazpátek.

Jestliže doma hodně pracujete s počítačem, můžete přidat také externí klávesnici, monitor a myš.

## Cestování s počítačem

Přesun na větší vzdálenosti, například z kanceláře do kanceláře klienta v jiné budově nebo vnitrostátní cestování.

## Příprava počítače

Připravte počítač tak, jako byste jej brali domů. Přesvědčte se, zda je baterie nabitá. Při bezpečnostní prohlídce na letišti můžete být vyzváni k zapnutí počítače.

## Co vzít s sebou

S sebou si vezměte tyto věci:

- Adaptér střídavého proudu
- Náhradní zcela dobité baterie
- Další soubory ovladačů tiskárny (budete-li chtít používat jinou tiskárnu)

## Zvláštní opatření

Ochrana počítače při cestování vyžaduje, abyste kromě pokynů pro přenášení počítače domů dodržovali i tyto pokyny:

- Počítač mějte vždy u sebe jako příruční zavazadlo.
- Je-li to možné, nechejte počítač zkontrolovat ručně. Rentgenové detektory při kontrole na letišti jsou bezpečné, ale v žádném případě nevystavujte počítač detektorům kovu.
- Zajistěte, aby diskety nebyly vystaveny působení ručních detektorů kovu.

## Cestování s počítačem po světě

Přesun mezi zeměmi.

### Příprava počítače

Připravte počítač jako na běžnou cestu.

### Co vzít s sebou

S sebou si vezměte tyto věci:

- Adaptér střídavého proudu
- Napájecí kabel, který je vhodný pro zemi, do níž cestujete
- Náhradní zcela dobité baterie
- Další soubory ovladačů tiskárny (budete-li chtít používat jinou tiskárnu)
- Doklad o koupi, pokud byste jej museli ukazovat celníkům
- Pas ITW (Mezinárodní záruka pro cestovatele)

## Zvláštní opatření

Dodržujte stejné speciální pokyny jako při cestování s počítačem. Kromě toho je při mezinárodním cestování dobré držet se i dalších doporučení:

- Při cestování do jiné země zkontrolujte kompatibilitu střídavého napětí a napětí a napájecího kabelu adaptéru střídavého proudu. Nejsou-li kompatibilní, kupte si napájecí kabel, který je kompatibilní se zásuvkou pro přívod střídavého proudu v místě. K napájení počítače nepoužívejte měniče napětí prodávané pro spotřebiče.
- Používáte-li modem, zkontrolujte kompatibilitu modemu a konektoru s telekomunikačním systémem země, do níž cestujete.

# Zabezpečení počítače

Váš počítač je cennou investicí, o kterou je třeba se starat. Naučte se, jak jej chránit a jak o něj pečovat.

Bezpečnostními funkcemi jsou hardwarové a softwarové zámky – drážka a hesla.

## Používání bezpečnostního zámku počítače

Součástí notebooku je otvor pro bezpečnostní zámek kompatibilní se standardem Kensington.

Přípevněte bezpečnostní kabel k nehybnému předmětu, například ke stolu nebo rukojeti uzamčené zásuvky. Vložte zámek do drážky a otočením klíče zámek zamkněte. K dispozici jsou rovněž modely bez klíče.

## Použití hesla

Hesla chrání počítač před nepovoleným přístupem. Nastavením těchto hesel lze vytvořit několik různých úrovní ochrany počítače a dat:

- Heslo správce (Supervisor Password) zabráňuje nepovolenému přístupu k nástroji BIOS. Toto heslo je třeba po nastavení zadat vždy, když chcete získat přístup k nástroji BIOS. Viz "**Nástroj BIOS**" na straně 65.
- Heslo uživatele (User Password) chrání počítač před neoprávněným použitím. Kombinací tohoto hesla a kontrolních bodů hesla při spuštění a přepínání počítače z režimu hibernace lze zajistit maximální bezpečnost.
- Heslo pro spuštění (Password on Boot) chrání počítač před neoprávněným použitím. Kombinací tohoto hesla a kontrolních bodů hesla při spuštění a přepínání počítače z režimu hibernace lze zajistit maximální bezpečnost.



**Důležité!** Nezapomeňte heslo správce! Pokud heslo zapomenete, obraťte se na prodejce nebo na autorizované servisní středisko.

## Zadání hesel

Po nastavení hesla se uprostřed obrazovky zobrazí výzva k zadání hesla.

- Po nastavení hesla správce se zobrazí výzva, pokud při spuštění stisknete klávesu **<F2>** pro přístup k nástroji BIOS.
- Chcete-li získat přístup k nástroji BIOS, zadejte heslo správce a stiskněte klávesu **<Enter>**. Jestliže uvedete nesprávné heslo, objeví se upozornění. Zadejte heslo znovu a stiskněte klávesu **<Enter>**.
- Po nastavení hesla uživatele a povolení parametru Heslo při spuštění se při spuštění zobrazí výzva.
- Napište heslo uživatele a stiskněte klávesu **<Enter>** k použití počítače. Jestliže uvedete nesprávné heslo, objeví se upozornění. Zadejte heslo znovu a stiskněte klávesu **<Enter>**.



**Důležité!** Máte tři možnosti uvést heslo. Pokud zadáte třikrát nesprávné heslo, systém se zastaví. Vypněte počítač stisknutím a podržením tlačítka napájení déle než čtyři sekundy. Znovu zapněte počítač a opakujte zadání hesla.

## Nastavení hesel

Hesla můžete nastavit pomocí nástroje BIOS.



## Odstraňování potíží

V této kapitole jsou uvedeny pokyny pro řešení běžných problémů systému. Dojde-li k problému, přečtete si tyto pokyny dříve, než se obrátíte na servisního technika.

K řešení závažnějších problémů bude pravděpodobně třeba počítač otevřít.

Nepokoušejte se počítač otevřít sami, požádejte o pomoc prodejce nebo autorizované servisní středisko.

### Tipy pro odstraňování potíží

Tento notebook disponuje pokročilými funkcemi, které zobrazují chybové zprávy na displeji a pomáhají řešit případné problémy.

Pokud systém zobrazí chybovou zprávu nebo se projeví příznaky chyby, postupujte podle pokynů v části Chybové zprávy. Pokud problém nelze vyřešit, obraťte se na prodejce. Viz "Vyžádání služby" na straně 52.

### Chybové zprávy

Pokud se zobrazí chybová zpráva, zapište si ji a proveďte nápravné opatření. Následující tabulka uvádí chybové zprávy v abecedním pořadí včetně doporučeného nápravného opatření.

Chybové zprávy	Nápravné opatření
CMOS battery bad	Obráťte se na prodejce nebo na autorizované servisní středisko.
CMOS checksum error	Obráťte se na prodejce nebo na autorizované servisní středisko.
Disk boot failure	Vložte systémovou (spouštěč) disketu do disketové jednotky (A:) a stisknutím klávesy <b>&lt;Enter&gt;</b> restartujte počítač.
Equipment configuration error	Stisknutím klávesy <b>&lt;F2&gt;</b> (během testu POST) spusťte nástroj BIOS; ten potom stisknutím klávesy <b>Exit</b> ukončete atím počítač restartujte.
Hard disk 0 error	Obráťte se na prodejce nebo na autorizované servisní středisko.
Hard disk 0 extended type error	Obráťte se na prodejce nebo na autorizované servisní středisko.
I/O parity error	Obráťte se na prodejce nebo na autorizované servisní středisko.
Keyboard error or no keyboard connected	Obráťte se na prodejce nebo na autorizované servisní středisko.

Chybové zprávy	Nápravné opatření
Keyboard interface error	Obrat'te se na prodejce nebo na autorizované servisní středisko.
Memory size mismatch	Stisknutím klávesy <F2> (během testu POST) spus'te nástroj BIOS; ten potom stisknutím klávesy <b>Exit</b> ukončete a tím počítač restartujte.

Pokud po provedení nápravných opatření dané problémy stále přetrvávají, požádejte o asistenci prodejce nebo autorizované servisní středisko. Některé problémy lze vyřešit pomocí nástroje BIOS.

# Možnosti rozšíření

Váš notebook nabízí všechny možnosti mobilní práce s počítačem.

## Možnosti připojení

Pomocí portů můžete k notebooku připojit periferní zařízení podobně jako ke stolnímu počítači. Pokyny týkající se připojení různých externích zařízení k počítači naleznete v následující části.

### Faxový/datový modem

Počítač obsahuje zabudovaný faxový/datový modem V.92 56 kb/s.



**Upozornění! Tento port modemu není kompatibilní s digitálními telefonními linkami. Pokud tento modem připojíte k digitální telefonní lince, dojde k poškození modemu.**

Chcete-li použít modem k faxování nebo přenosu dat, připojte telefonní kabel z portu modemu k zásuvce telefonní linky.

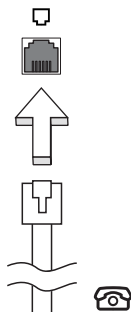

**Upozornění! Ověřte, zda je použitý kabel vhodný pro zemi, ve které pracujete.**

## Integrovaná možnost síťového připojení

Integrovaná možnost síťového připojení umožňuje připojit počítač k síti Ethernet.

Chcete-li použít možnost síťového připojení, připojte kabel Ethernet z portu Ethernet (RJ-45) na těle počítače do síťové zásuvky nebo rozbočovače.

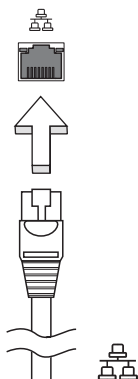

## Univerzální sériová sběrnice (USB)

Port USB 2.0 je vysokorychlostní sériová sběrnice, která umožňuje připojit periférie USB bez obsazení vzácných systémových prostředků.

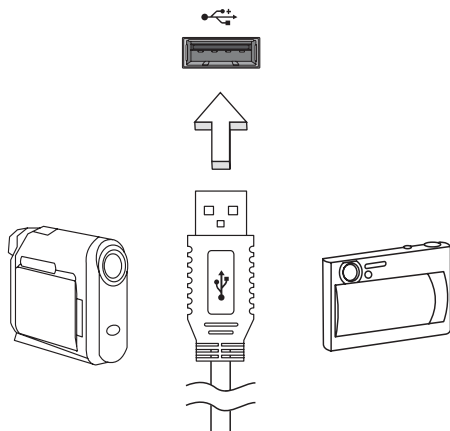

## Slot pro kartu PC

Do slotu pro kartu PC Typu II v počítači lze vložit různé karty PC, které zvyšují možnosti použití a rozšíření počítače. Na těchto kartách by mělo být vyobrazeno logo karty PC.

Karty PC (dříve PCMCIA) jsou přídavné karty pro přenosné počítače poskytující možnosti rozšíření, které byly dlouho předtím k dispozici jen u stolních počítačů. Mezi oblíbené karty PC patří paměťové karty Flash, faxmodemové karty, karty bezdrátové sítě LAN a karty rozhraní SCSI. Karta CardBus staví na technologii 16bitové karty PC s rozšířením pásma na 32 bitů.



**Poznámka:** Podrobné pokyny k instalaci a používání karty a jejích funkcí naleznete v návodu k použití karty.

## Vložení karty PC

Vložte kartu do slotu a připojte příslušné kabely (například síťový kabel), je-li třeba. Podrobnosti naleznete v návodu k použití karty.

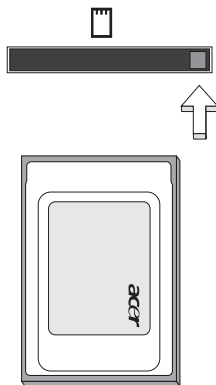

## Vysunutí karty PC

Než vysunete kartu PC:

- 1 Ukončete program, který tuto kartu využívá.
- 2 Levým tlačítkem myši klepněte na ikonu karty PC na hlavním panelu a ukončete provoz karty.
- 3 Stisknutím tlačítka pro vysunutí slotu vysuňte uvolňovací tlačítko; pak jej stiskněte znovu a karta se vysune.

## Instalace paměti

Postup při instalaci paměti:

- 1 Vypněte počítač, odpojte adaptér střídavého proudu (je-li připojen) a vyjměte baterii. Otočte počítač vzhůru nohama.
- 2 Odstraňte šrouby z krytu paměti, pak kryt paměti zvedněte a dejte stranou.
- 3 Zasuňte paměťový modul diagonálně do patice **(a)** a lehce jej zatlačte, aby zaklapnul na místo **(b)**.

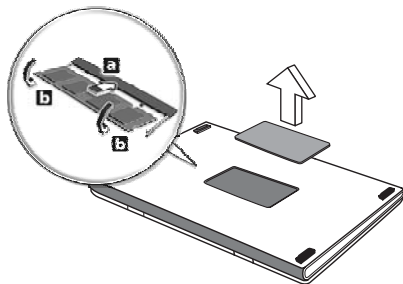

- 4 Nasadte kryt paměti a zabezpečte jej šroubem.
- 5 Znovu nainstalujte baterii a připojte adaptér střídavého proudu.
- 6 Zapněte počítač.

Počítač automaticky rozpozná a překonfiguruje celkovou velikost paměti. Obrat' te se na odborného technika nebo na místního prodejce produktů Acer.

## Nástroj BIOS

Nástroj BIOS je program pro konfigurování hardwaru, který je zabudován do systému BIOS počítače.

Váš počítač již byl správně nakonfigurován a optimalizován, takže tento nástroj nemusíte spouštět. Můžete jej však spustit, jestliže budete mít problémy s konfigurací.

Chcete-li aktivovat nástroj BIOS, stiskněte klávesu **<F2>** během testu POST, zatímco je na displeji zobrazeno logo notebooku.

## Pořadí spouštění

Chcete-li v nástroji BIOS nastavit pořadí spouštění, aktivujte nástroj BIOS a potom v kategoriích uvedených v horní části obrazovky vyberte položku **Boot**.

## Povolení obnovení z disku na disk

Chcete-li povolit obnovení z disku na disk (obnovení pevného disku), aktivujte nástroj BIOS a potom v kategoriích uvedených v horní části obrazovky vyberte položku **Main**. Vyhledejte v dolní části obrazovky položku **D2D Recovery** a pomocí kláves **<F5>** a **<F6>** nastavte u této funkce hodnotu **Enabled**.

## Heslo

Chcete-li nastavit heslo při spuštění, aktivujte nástroj BIOS a potom v kategoriích uvedených v horní části obrazovky vyberte položku **Security**. Vyhledejte položku **Password on boot**: a pomocí kláves **<F5>** a **<F6>** tuto funkci povolte.

# Používání softwaru

## Přehrávání filmů DVD

Pokud je v prostoru pro optickou jednotku nainstalován modul jednotky DVD, můžete v počítači přehrávat filmy DVD.

- 1 Vysuňte přihrádku DVD a vložte disk s filmem DVD; pak přihrádku DVD zavřete.



**Důležité!** Při prvním spuštění přehrávače DVD vás program vyzve k zadání kódu regionu. Disky DVD jsou rozděleny do 6 regionů. Jakmile je u jednotky DVD nastaven kód regionu, budou se přehrávat pouze disky z tohoto regionu. Kód regionu můžete nastavit maximálně pětkrát (včetně prvního nastavení), potom zůstane trvale nastaven poslední kód regionu. Obnovením pevného disku nebude smazán počet zadaných kódů regionu. Informace o kódech regionu pro filmy DVD naleznete v tabulce dále v této části.

- 2 Film DVD se začne automaticky přehrávat po několika sekundách.

Kód regionu	Země nebo region
1	USA, Kanada
2	Evropa, Střední východ, Jižní Afrika, Japonsko
3	Jihovýchodní Asie, Tchaj-wan, Jižní Korea
4	Latinská Amerika, Austrálie, Nový Zéland
5	Dřívější státy SSSR, část Afriky, Indie
6	Čínská lidová republika



**Poznámka:** Chcete-li změnit kód regionu, vložte do jednotky DVD film DVD z jiného regionu. Další informace najdete v elektronické nápovědě.



# Řízení spotřeby

Tento počítač je vybaven zabudovaným systémem řízení spotřeby, který trvale sleduje aktivitu systému. Je sledována veškerá aktivita následujících zařízení: klávesnice, myš, pevný disk, periferie připojené k počítači a obrazová paměť. Pokud není po určitou dobu (časová prodleva při nečinnosti) zjištěna žádná aktivita, počítač zastaví některá nebo všechna zařízení, aby ušetřil energii.

Tento počítač využívá schéma řízení spotřeby, které podporuje rozhraní ACPI (Advanced Configuration and Power Interface). Toto rozhraní umožňuje dosáhnout maximální úspory energie, aniž by došlo ke snížení výkonu systému. Systém Windows kompletně řídí spotřebu počítače.

# Acer eRecovery Management

Acer eRecovery Management je nástroj určený k rychlému zálohování a obnovení počítače. Uživatel může vytvořit a uložit zálohu aktuální konfigurace systému na pevný disk, disk CD nebo DVD.

Nástroj Acer eRecovery Management poskytuje následující funkce:

- 1 Vytvoření zálohy
- 2 Obnovení ze zálohy
- 3 Vytvoření disku CD s výchozí bitovou kopií z výroby nebo zápis dodávaného softwaru na disk CD s aplikacemi
- 4 Opakovaná instalace dodávaného softwaru bez disku CD
- 5 Změna hesla nástroje Acer eRecovery Management

V této kapitole naleznete postupy použití všech uvedených funkcí.



**Poznámka:** Tato funkce je k dispozici pouze u některých modelů.

U počítačů, které neobsahují integrovanou zapisovací jednotku optických disků, připojte před použitím funkcí nástroje Acer eRecovery Management vyžadujících přístup k optickému disku kompatibilní externí zapisovací jednotku optických disků USB nebo IEEE1394.



**Poznámka:** Nástroj Acer eRecovery Management vyžaduje ke své funkci určitou strukturu oddílů pevného disku. Pokud systém rozpozná, že pevný disk tuto strukturu nepoužívá, funkce nástroje Acer eRecovery Management budou zakázány.

## Vytvoření zálohy

Uživatelé mohou vytvářet a ukládat záložní bitové kopie na pevný disk, disk CD nebo DVD.

- 1 Spusťte systém Windows XP.
- 2 Stisknutím kláves **<Alt> + <F10>** spusťte nástroj Acer eRecovery Management.
- 3 Zadejte heslo. Výchozí heslo je tvořeno šesti nulami.
- 4 V okně Acer eRecovery Management vyberte možnost **Recovery settings** a stiskněte tlačítko **Next**.
- 5 V okně Recovery settings vyberte možnost **Backup snapshot image** a stiskněte tlačítko **Next**.
- 6 Vyberte způsob zálohování.
  - a Chcete-li uložit záložní bitovou kopii disku na jednotku D:, vyberte možnost **Backup to HDD**.
  - b Chcete-li uložit záložní bitovou kopii disku na disk CD nebo DVD, vyberte možnost **Backup to optical device**.
- 7 Po zvolení způsobu zálohování klepněte na tlačítko **Next**.

Dokončete proces podle pokynů na obrazovce.

## Obnovení ze zálohy

Uživatelé mohou obnovit dříve vytvořenou zálohu (jak je uvedeno v části **Vytvoření zálohy**) z pevného disku, disku CD nebo DVD.

- 1 Spust'te systém Windows XP.
- 2 Stisknutím kláves **<Alt> + <F10>** spust'te nástroj Acer eRecovery Management.
- 3 Zadejte heslo. Výchozí heslo je tvořeno šesti nulami.
- 4 V okně Acer eRecovery Management vyberte možnost **Recovery actions** a stiskněte tlačítko **Next**.
- 5 K dispozici jsou čtyři akce obnovení. Vyberte požadovanou akci a dokončete obnovení podle pokynů na obrazovce.



**Poznámka:** Položka Restore C: (Obnovit disk C:) je přístupná, jen pokud je na pevném disku D: uložena uživatelská záloha. Další informace jsou uvedeny v části **Vytvoření zálohy**.

## Vytvoření disku CD s bitovou kopií výchozí konfigurace z výroby

Nemáte-li k dispozici disky System CD (systémový disk) a Recovery CD (záchranný disk), můžete je pomocí této funkce vytvořit.

- 1 Spust'te systém Windows XP.
- 2 Stisknutím kláves **<Alt> + <F10>** spust'te nástroj Acer eRecovery Management.
- 3 Zadejte heslo. Výchozí heslo je tvořeno šesti nulami.
- 4 V okně Acer eRecovery Management vyberte možnost **Recovery settings** a stiskněte tlačítko **Next**.
- 5 V okně Recovery settings vyberte možnost **Burn image to disk** a stiskněte tlačítko **Next**.
- 6 V okně Burn image to disk vyberte položku **1. Factory default image** nebo **2. Application CD** a klepněte na tlačítko **Next**.
- 7 Dokončete proces podle pokynů na obrazovce.



**Poznámka:** Možnost **1. Factory default image** vyberte, pokud chcete vytvořit spustitelný disk obsahující úplný operační systém počítače tak, jak byl dodán z výroby. Chcete-li vytvořit disk, který bude umožňovat procházení obsahu a instalaci vybraných ovladačů a aplikací, vyberte možnost **2. Application CD** – tento disk nebude spustitelný.

## Opakovaná instalace dodávaného softwaru bez disku CD

Nástroj Acer eRecovery Management interně ukládá předem nainstalované ovladače a aplikace, aby je bylo možné snadno znovu nainstalovat.

- 1 Spust'te systém Windows XP.
- 2 Stisknutím kláves <Alt> + <F10> spust'te nástroj Acer eRecovery Management.
- 3 Zadejte heslo. Výchozí heslo je tvořeno šesti nulami.
- 4 V okně Acer eRecovery Management vyberte možnost **Recovery actions** a stiskněte tlačítko **Next**.
- 5 V okně Recovery settings vyberte možnost **Reinstall applications/drivers** a stiskněte tlačítko **Next**.
- 6 Vyberte požadovaný ovladač nebo aplikaci a nainstalujte tento software znovu podle pokynů na obrazovce.

Nástroj Acer eRecovery Management při prvním spuštění připraví všechny potřebný software a zobrazení okna s přehledem softwaru může několik sekund trvat.

## Změna hesla

Nástroje Acer eRecovery Management a Acer disk-to-disk recovery jsou chráněny heslem, které může uživatel změnit. Chcete-li změnit heslo v nástroji Acer eRecovery Management, postupujte následujícím způsobem.

- 1 Spust'te systém Windows XP.
- 2 Stisknutím kláves <Alt> + <F10> spust'te nástroj Acer eRecovery Management.
- 3 Zadejte heslo. Výchozí heslo je tvořeno šesti nulami.
- 4 V okně Acer eRecovery Management vyberte možnost **Recovery settings** a stiskněte tlačítko **Next**.
- 5 V okně Recovery settings vyberte možnost **Password: Change Acer eRecovery Management password** a stiskněte tlačítko **Next**.
- 6 Dokončete proces podle pokynů na obrazovce.



**Poznámka:** Dojde-li k havárii počítače a nebude možné spustit systém Windows, lze spuštěním nástroje Acer disk-to-disk recovery v režimu DOS obnovit bitovou kopii výchozí konfigurace z výroby.

# Předpisy a bezpečnostní upozornění

## Shoda s předpisy ENERGY STAR

Jako partner programu ENERGY STAR společnost Acer Inc. potvrzuje, že tento výrobek splňuje požadavky programu ENERGY STAR pro energetickou účinnost.

## Prohlášení FCC

Toto zařízení bylo testováno a vyhovuje omezením pro digitální zařízení třídy B na základě části 15 směrnic FCC. Omezení jsou navržena tak, aby zajišťovala přiměřenou ochranu proti nežádoucímu rušení při instalaci v domácnosti. Zařízení vytváří, používá a může vyzařovat energii na rádiových frekvencích a pokud není nainstalováno a používáno podle pokynů, může způsobovat nevhodné rušení radiokomunikací.

V žádném případě však není možné zaručit, že v určité konkrétní situaci k rušení nedojde. Pokud skutečně dojde k rušení příjmu rozhlasu nebo televize, což lze zjistit vypnutím a zapnutím tohoto zařízení, měl by se uživatel pokusit rušení odstranit těmito způsoby:

- Změňte polohu nebo orientaci přijímové antény.
- Umístěte zařízení dále od přijímače.
- Připojte zařízení do jiného zásuvkového okruhu, než ke kterému je připojen přijímač.
- Požádejte o radu prodejce nebo zkušeného radiotelevizního technika.

## Poznámka: Stíněné kabely

Veškerá připojení k jinému počítačovému vybavení musí být provedena stíněnými kabely a musí splňovat předpisy FCC.

## Poznámka: Periferní zařízení

K tomuto zařízení lze připojit pouze periferní zařízení (vstupní a výstupní zařízení, terminály, tiskárny atd.), která jsou certifikována a vyhovují omezením pro zařízení třídy B. Při používání necertifikovaných periferních zařízení bude pravděpodobně docházet k rušení příjmu rozhlasového a televizního vysílání.

## Upozornění

Změny nebo úpravy na zařízení, které výrobce výslovně neschválil, mohou omezit oprávnění uživatele zaručené Federální komisí pro komunikace (FCC) používat tento počítač.

## Podmínky používání

Toto zařízení splňuje podmínky části 15 směrnic FCC. Provoz podléhá následujícím podmínkám: (1) Toto zařízení nesmí způsobit nežádoucí rušení signálu, (2) toto zařízení musí akceptovat jakékoli vnější rušení včetně rušení, které by mohlo způsobit nežádoucí činnost.

## Prohlášení o shodě pro země EU

Společnost Acer tímto prohlašuje, že tento notebook je ve shodě se základními požadavky a dalšími příslušnými ustanoveními Směrnice 1999/5/EC.

(Úplnou dokumentaci naleznete na webových stránkách <http://global.acer.com/products/notebook/reg-nb/index.htm>.)

## Poznámky o modemu

### TBR 21

Toto zařízení bylo schváleno v souladu s rozhodnutím rady 98/482/EC [Council Decision 98/482/EC - "TBR 21"] pro celoevropské jednotné připojení k síti PSTN (Public Switched Telephone Network). Vzhledem k rozdílům mezi jednotlivými sítěmi v různých zemích však není certifikát sám o sobě zárukou úspěšného fungování v každém koncovém bodu PSTN. V případě problémů se nejprve obraťte na dodavatele zařízení.

### Seznam zemí

Členské země EU v květnu 2004: Belgie, Dánsko, Německo, Řecko, Španělsko, Francie, Irsko, Itálie, Lucembursko, Nizozemsko, Rakousko, Portugalsko, Finsko, Švédsko, Velká Británie, Estonsko, Lotyšsko, Litva, Polsko, Maďarsko, Česká republika, Slovenská republika, Slovinsko, Kypr a Malta. Použití je povoleno v zemích Evropské unie a také v Norsku, Švýcarsku, na Islandu a v Lichtenštejnsku. Toto zařízení musí být používáno v souladu s předpisy a omezeními platnými v zemi, kde je používáno. Další informace obdržíte u orgánu, který řídí použití těchto zařízení v dané zemi.

## Prohlášení o kompatibilitě laserového zařízení

Jednotky CD nebo DVD zabudované v tomto počítači jsou laserová zařízení. Jednotky CD nebo DVD jsou opatřeny štítkem s označením (viz níže).

**LASEROVÉ ZAŘÍZENÍ 1. TŘÍDY**

**POZOR: PŘI OTEVŘENÍ HROZÍ NEVIDITELNÉ LASEROVÉ OZÁŘENÍ.**

**ZABRAŇTE OZÁŘENÍ LASEROVÝM PAPRSKEM.**

APPAREIL A LASER DE CLASSE 1 PRODUIT  
LASERATTENTION: RADIATION DU FAISCEAU LASER INVISIBLE EN CAS  
D'OUVERTURE. EVITER TOUTE EXPOSITION AUX RAYONS.

LUOKAN 1 LASERLAITE LASER KLASSE 1  
VORSICHT: UNSICHTBARE LASERSTRAHLUNG, WENN ABDECKUNG GEÖFFNET  
NICHT DEM STRAHLL AUSSETZEN

PRODUCTO LÁSER DE LA CLASE I  
ADVERTENCIA: RADIACIÓN LÁSER INVISIBLE AL SER ABIERTO. EVITE EXPONERSE  
A LOS RAYOS.

ADVARSEL: LASERSTRÅLING VEDÅBNING SE IKKE IND I STRÅLEN.

VARO! LAVATTAESSA OLET ALTTINA LASERSÄTEILYLLE.  
VARNING: LASERSTRÅLNING NÅR DENNA DEL ÅR ÖPPNAD ÅLÅ TUIJOTA  
SÄTEESEENSTIRRA EJ IN I STRÅLEN

VARNING: LASERSTRÅLNING NAR DENNA DEL ÅR ÖPPNADSTIRRA EJ IN I  
STRÅLEN

ADVARSEL: LASERSTRÅLING NAR DEKSEL ÅPNESSTIRR IKKE INN I STRÅLEN

## Prohlášení o bodovém zobrazení panelu LCD

Panel LCD je vyráběn velmi přesným výrobním postupem. Nicméně některé obrazové body mohou příležitostně selhat nebo se mohou zobrazovat jako černé nebo červené tečky. Tento jev nemá žádný vliv na obrázek v počítači a neznamená závadu.

## Upozornění na technologii ochrany autorských práv společnosti Macrovision

**"U.S Patent Nos. 4,631,603; 4,819,098; 4,907,093; 5,315,448; and 6,516,132."**

Tento výrobek obsahuje technologii ochrany autorských práv chráněnou americkými patenty a dalšími právy na duševní vlastnictví. Používání této technologie ochrany autorských práv je možné pouze se svolením společnosti Macrovision. Není-li společností Macrovision povoleno jinak, je tato technologie určena pouze pro domácí použití nebo použití k zobrazení v omezeném rozsahu. Zpětná analýza a převod ze strojového kódu jsou zakázány.

## Informace o zákonných ustanoveních týkajících se rádiových zařízení



.....  
**Poznámka:** Níže uvedené informace o předpisech se vztahují pouze na modely s bezdrátovou sítí LAN nebo Bluetooth.

### Obecně

Tento výrobek je ve shodě se směrnicemi o rušení rádiových frekvencí a bezpečnostními normami zemí a regionů, ve kterých byl schválen pro bezdrátové použití. V závislosti na konfiguraci může tento výrobek obsahovat bezdrátová rádiová zařízení (například modul bezdrátové sítě LAN nebo Bluetooth). Níže uvedené informace se vztahují na výrobky s takovými zařízeními.

### Evropská unie (EU)

Toto zařízení je ve shodě se základními požadavky směrnic vydanými Evropskou radou, které jsou uvedeny níže:

73/23/EEC – Směrnice o nízkém napětí

- **EN 60950-1**

89/336/EEC – Směrnice o elektromagnetické kompatibilitě (EMC)

- **EN 55022**
- **EN 55024**
- **EN 61000-3-2/-3**

99/5/EC – Směrnice pro koncové vybavení pro rozhlasové a televizní vysílání (R&TTE)

- **článek 3.1a) EN 60950-1**
- **článek 3.1b) EN 301 489 -1/-17**
- **článek 3.2) EN 300 328-2**
- **článek 3.2) EN 301 893 \*týká se pouze 5 GHz**

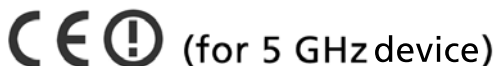

### Seznam zemí

Členské země EU v květnu 2004: Belgie, Dánsko, Německo, Řecko, Španělsko, Francie, Irsko, Itálie, Lucembursko, Nizozemsko, Rakousko, Portugalsko, Finsko, Švédsko, Velká Británie, Estonsko, Lotyšsko, Litva, Polsko, Maďarsko, Česká



republika, Slovenská republika, Slovinsko, Kypr a Malta. Použití je povoleno v zemích Evropské unie a také v Norsku, Švýcarsku, na Islandu a v Lichtenštejnsku. Toto zařízení musí být používáno v souladu s předpisy a omezeními platnými v zemi, kde je používáno. Další informace obdržíte u orgánu, který řídí použití těchto zařízení v dané zemi.

## Požadavek bezpečnosti pro rádiové frekvence dle FCC

Vyzářený výstupní výkon karty Mini PCI/ Mini bezdrátové sítě LAN a karty Bluetooth je výrazně pod stanovenými limity pro působení záření na rádiové frekvenci dle FCC. Notebook by však měl být používán takovým způsobem, aby byla možnost styku s osobami během normálního provozu následujícím způsobem minimalizována.

- 1 Uživatelé musí dodržovat bezpečnostní pokyny pro rádiovou bezpečnost u bezdrátových zařízení, které jsou uvedeny v uživatelské příručce každého volitelného bezdrátového zařízení.



**Upozornění:** Aby byly splněny požadavky americké Federální komise pro telekomunikace (FCC) na vyzařování vysokých frekvencí, musí být mezi všemi osobami a anténou integrované karty Mini PCI/ Mini bezdrátové sítě LAN, vestavěné v sekci obrazovky, udržována vzdálenost alespoň 20 cm.

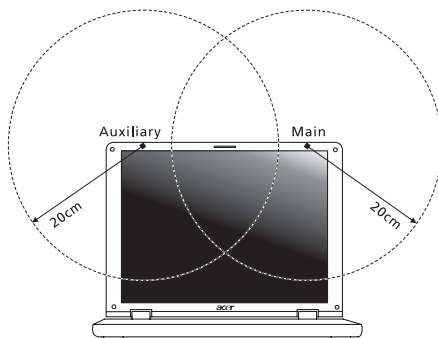

**Poznámka:** Bezdrátový adaptér Mini PCI/ Mini Acer implementuje funkci přenosové diverzity. Tato funkce nevyzařuje rádiové frekvence z obou antén současně. Jedna z antén je vybrána automaticky nebo ručně (uživatel) k zajištění dobré kvality rádiové komunikace.

- 2 Toto zařízení je určeno pouze k použití uvnitř budov kvůli provozu v pásmu 5,15 až 5,25 GHz. Americká Federální komise pro telekomunikace (FCC) požaduje použití tohoto výrobku uvnitř budov při provozu v pásmu 5,15 až 5,25 GHz, aby došlo ke snížení rizika škodlivého rušení ve společných kanálech s mobilními satelitními systémy.
- 3 Jako hlavní uživatelé pásem 5,25 až 5,35 GHz a 5,65 až 5,85 GHz jsou určeny vysoce výkonné radary. Tyto radarové stanice mohou způsobit rušení nebo poškození tohoto zařízení.
- 4 Nesprávná instalace nebo neoprávněné použití mohou způsobit škodlivé rušení rádiové komunikace. Jakékoli neoprávněné zásahy do vnitřní antény povedou ke zrušení certifikace FCC a vaší záruky.

## Kanada – výjimka z licence pro radiokomunikační zařízení s nízkým výkonem (RSS-210)

- a Společné informace  
Provoz zařízení je vázán následujícími dvěma podmínkami:
    1. Toto zařízení nesmí způsobit žádné rušení, a
    2. Toto zařízení musí být schopné přijmout veškeré rušení včetně rušení způsobujícího nežádoucí provoz zařízení.
  - b Provoz v pásmu 2,4 GHz  
K zabránění rušení na rádiových frekvencích licencovaných služeb je toto zařízení určeno pouze k provozu ve vnitřních prostorech a instalace ve venkovním prostředí podléhá licenčnímu řízení.
  - c Provoz v pásmu 5 GHz
- Zařízení pro pásmo 5150-5250 MHz je určeno k použití pouze uvnitř budov, aby došlo ke snížení rizika škodlivého rušení ve společných kanálech s mobilními satelitními systémy.
  - Jako hlavní (prioritní) uživatelé pásem 5250-5350 MHz a 5650-5850 MHz jsou určeny vysoce výkonné radary, které mohou způsobit rušení nebo poškození zařízení LELAN (Licence-Exempt Local Area Network).

## Federal Communications Commission Declaration of Conformity

This device complies with Part 15 of the FCC Rules. Operation is subject to the following two conditions: (1) This device may not cause harmful interference, and (2) This device must accept any interference received, including interference that may cause undesired operation.

The following local manufacturer/importer is responsible for this declaration:

Product name:	Notebook PC
Model number:	MS2180
Machine type:	TravelMate 3250/2470
SKU number:	TravelMate 325xxx/247xxx ("x" = 0 - 9, a - z, or A - Z)
Name of responsible party:	Acer America Corporation
Address of responsible party:	2641 Orchard Parkway San Jose, CA 95134 USA
Contact person:	Mr. Young Kim
Tel:	408-922-2909
Fax:	408-922-2606

## Declaration of Conformity for CE Marking

Name of manufacturer: Beijing Acer Information Co., Ltd.  
 Address of manufacturer: Huade Building, No.18, ChuangYe Rd. ShangDi Zone, HaiDian District Beijing PRCE marking  
 Contact person: Mr. Easy Lai  
 Tel: 886-2-8691-3089  
 Fax: 886-2-8691-3000  
 E-mail: easy\_lai@acer.com.tw  
 Declares that product: Notebook PC  
 Trade name: Acer  
 Model number: MS2180  
 Machine type: TravelMate 3250/2470  
 SKU number: TravelMate 325xxx/247xxx ("x" = 0 - 9, a - z, or A - Z)

Is in compliance with the essential requirements and other relevant provisions of the following EC directives.

Reference no.	Title
89/336/EEC	Electromagnetic Compatibility (EMC directive)
73/23/EEC	Low Voltage Directive (LVD)
1999/5/EC	Radio & Telecommunications Terminal Equipment Directive (R&TTE)

The product specified above was tested conforming to the applicable Rules under the most accurate measurement standards possible, and all the necessary steps have been taken and are in force to assure that production units of the same product will continue to comply with these requirements.

*Easy Lai*  
 Easy Lai, Director  
 Regulation Center  
 Environment & Safety

03/2006  
 Date

## LCD panel ergonomic specifications

Design viewing distance	500 mm
Design inclination angle	0.0°
Design azimuth angle	90.0°
Viewing direction range class	Class IV
Screen tilt angle	85.0°
Design screen illuminance	<ul style="list-style-type: none"> <li>• Illuminance level: [250 + (250cos<math>\alpha</math>)] lx where <math>\alpha = 85^\circ</math></li> <li>• Color: Source D65</li> </ul>
Reflection class of LCD panel (positive and negative polarity)	<ul style="list-style-type: none"> <li>• Ordinary LCD: Class I</li> <li>• Protective or Acer CrystalBrite™ LCD: Class III</li> </ul>
Image polarity	Both
Reference white: Pre-setting of luminance and color temperature @ 6500K (tested under BM7)	<ul style="list-style-type: none"> <li>• Y'n</li> <li>• u'n</li> <li>• v'n</li> </ul>
Pixel fault class	Class II

# Rejstřík

## A

Adaptér střídavého proudu  
péče ix

## B

bezpečnost  
jednotky CD nebo DVD 72  
obecné pokyny iii  
Prohlášení FCC 71  
BIOS utility 41  
biztonság  
hesla 57  
kulcsos zár 35, 57

## C

CD-ROM  
odstraňování potíží 50  
ruční vysunutí 50  
vysunutí 35  
cestování  
mezinárodní lety 56  
v rámci země 55  
chybové zprávy 59

## D

disk DVD 66

## E

časté otázky 49  
čištění  
számítógép x  
číselná klávesnice  
vložená 31  
Ethernet  
síť 62  
Euro 34

## F

FAQ. Viz časté otázky  
filmy DVD  
přehrávání 66

## H

heslo 57  
typy 57  
Hibernált üzemmód  
horká klávesa 33

## hlasitost

nastavení 36

## J

jas  
Klávesové zkratky 33  
jednotka bateriových zdrojů  
péče x

## K

karta PC 63  
vložení 63  
vysunutí 63  
képernyő  
Klávesové zkratky 33  
odstraňování potíží 49

kijelzőfények 27

Klávesa Caps Lock 31  
indikátor zapnutí 27

Klávesa Num Lock 31  
indikátor zapnutí 27

Klávesa Scroll Lock 31  
klávesnice 31  
Klávesové zkratky 32  
Klávesy systému Windows 32  
odstraňování potíží 50  
vložená číselná klávesnice 31  
zámkové klávesy 31

Klávesové zkratky 32  
Klávesy systému Windows 32

## L

LED-ek 27

## M

modem 61

## N

Nástroj BIOS 65

## O

odstraňování potíží 59  
tipy 59  
otázky  
nastavení polohy pro modem 50

## P

paměti  
instalace 64  
péče

- Adaptér střídavého proudu ix
  - jednotka bateriových zdrojů x
  - számítógép ix
  - podpora
    - informace 52
  - počítač
    - funkce 15
    - indikátor zapnutí 17
  - pohled
    - zepředu 18
    - zezadu 19
    - zleva 18
    - zprava 19
  - pohled zepředu 17
  - pohled zleva 17
  - přístup média
    - indikátor zapnutí 27
  - porty 61
  - problémy 49
    - CD-ROM 50
    - képernyő 49
    - klávesnice 50
    - odstraňování potíží 59
    - spuštění 49
    - tiskárna 50
- R**
- reproduktory
    - horká klávesa 33
    - odstraňování potíží 50
- S**
- sí" 62
  - software
    - Norton AntiVirus 48
  - Správce notebooku
    - horká klávesa 33
  - stavové indikátory 27
  - systémové nástroje
    - Norton AntiVirus 48
  - számítógép
    - biztonság 57
    - cestování do jiných zemí 56
    - cestování v rámci země 55
    - čistění x
    - indikátor zapnutí 27
    - kijelzők 27
    - Klávesnice 31
    - odpojení 53
    - odstraňování potíží 59
    - péče ix
    - přenášení 53
    - přenášení domů 54
    - používání počítače v domácí kanceláři 55
    - vypnutí ix
- T**
- tiskárna
    - odstraňování potíží 50
- U**
- univerzální sériová sběrnice 62
- Z**
- Zařízení touchpad 29
    - használat 29– 30
    - horká klávesa 33
  - zprávy
    - chyba 59
  - zvuk 36
    - nastavení hlasitosti 36
    - odstraňování potíží 50